

JVC

CAMARA DE VIDEO
VHS COMPACTO

GR-AX767UM

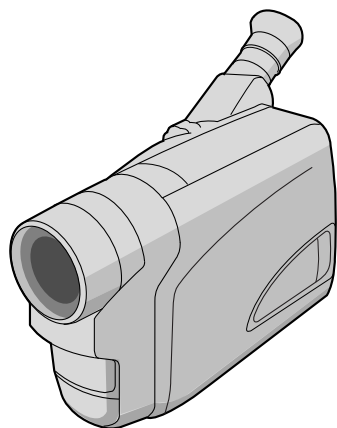

Compact VHS



**MANUAL DE
INSTRUCCIONES**

ESPAÑOL

CONTENIDO

PRECAUCIONES DE SEGURIDAD	2 - 5
GUIA PARA OPERACION RAPIDA	6
CARACTERISTICAS PRINCIPALES	7
ACCESORIOS SUMINISTRADOS	7
PREPARATIVOS	8 - 13
GRABACION	14 - 27
Grabación básica	14
Funciones básicas	16
Funciones avanzadas	18
REPRODUCCION	28 - 32
Reproducción básica	28
Funciones	29
Conexión	30
Uso del adaptador de cassette	32
MANTENIMIENTO POR PARTE DEL USUARIO	33
LOCALIZACION Y REPARACION DE AVERIAS	34 - 35
INDICE	36 - 39
Controles, conectores e indicadores ...	36
Indicaciones	38
PRECAUCIONES	40 - 41
TERMINOS	42
ESPECIFICACIONES	43

Estimado cliente:

Le agradecemos la adquisición de la cámara de video de VHS compacto de JVC. Antes de utilizarla, lea la información y precauciones de seguridad contenidas en las siguientes páginas para utilizar este producto con seguridad.

Uso de este manual de instrucciones

- Todas las secciones principales y subsecciones están listadas en el contenido de la tapa.
- Las notas aparecen al fin de la mayoría de las subsecciones. No deje de leerlas.
- Las características/operación básicas y avanzadas están separadas para facilitar la referencia.

Le recomendamos que . . .

... se refiera al índice (☞ p. 36 a 39) y que se familiarice con la ubicación de los botones, etc. antes de utilizar la cámara.

... lea con atención las precauciones y las instrucciones de seguridad a continuación. Las mismas contienen información extremadamente importante referente al uso seguro de su nueva cámara de video.

Le recomendamos leer detenidamente las precauciones de las páginas 40 y 41 antes de utilizar la unidad.

PRECAUCIONES DE SEGURIDAD

ADVERTENCIA:

PARA EVITAR RIESGOS DE INCENDIOS O ELECTROCUCIONES, NO EXPONGA ESTE APARATO A LA LLUVIA O HUMEDAD.

Precaución de la pila de litio reemplazable

La pila utilizada en este aparato podría ocasionar incendios o quemaduras por sus productos químicos si no se la trata adecuadamente. No la recargue, desarme, caliente a más de 100°C o incinere.

Peligro de explosión o riesgo de incendio si la pila es reemplazada incorrectamente.

Cámbiela por una CR2025 de Panasonic (Matsushita Electric), Sanyo, Sony o Maxell.

Existe peligro de explosión si la pila es reemplazada incorrectamente.

- Descarte correctamente las pilas usadas.
- Manténgala alejada del alcance de los niños.
- No la desarme ni la arroje al fuego.

PRECAUCIONES:

- Para evitar cortocircuitos, no abra la cámara de video. No hay componentes que puedan ser reparados por el usuario. Consulte con personal de servicio cualificado.
- Cuando no utilice el adaptador/cargador de CA durante un largo período, le recomendamos desconectar el cable de alimentación de la toma de corriente.

NOTAS:

- La placa indicadora (placa del número de serie) y la precaución de seguridad están en la parte inferior y/o en la parte trasera de la unidad principal.
- La información de la potencia nominal y la precaución de seguridad del adaptador/cargador de alimentación de CA están localizadas en su parte inferior.

Esta cámara de video está diseñada para ser utilizada con señales de televisión en color tipo NTSC. No puede emplearse para reproducir en un televisor de otra norma. Sin embargo, son posibles grabar en vivo y reproducir en el visor en cualquier lugar. Utilice la batería BN-V11U/V12U/V20U, recargándola con el adaptador/cargador de CA de voltaje múltiple suministrado. (Posiblemente sea necesario un adaptador de conversión apropiado que se adecúe al tipo de toma de corriente de su país.)

ATENCIÓN:

El producto adquirido se alimenta de una batería recargable, que es reciclable. Al término de su vida útil, en diversos estados y leyes locales, puede ser ilegal descartarlas en el desecho municipal. Verifique con el personal de recolección de desecho sólido local para detalles sobre las opciones de reciclaje o desecho apropiado en su área.

Cuando el equipo se encuentra instalado en un gabinete o en un estante, asegúrese que tenga suficiente espacio en todos los lados para permitir la ventilación (10 cm o más en cada lado, en la parte superior y en la parte trasera).

No bloquee los orificios de ventilación.

(Si los orificios de ventilación están bloqueados por un periódico, o paño, etc., el calor no podrá salir.)

Ninguna fuente de llama sin protección, tales como velas encendidas, deberá ser colocada en el aparato.

Cuando descarte las pilas, deberá considerar los problemas ambientales y respetar estrictamente las normas locales o leyes vigentes para la eliminación de estas pilas.

La unidad no deberá ser expuesta a goteos ni salpicaduras.

No use esta unidad en un cuarto de baño o en lugares con agua.

Tampoco no coloque ningún envase lleno de agua o líquidos (tales como cosméticos o medicinas, floreros, macetas, vasos, etc.) en la parte superior de la unidad.

(Si penetra agua o líquidos en la unidad, podrá producirse electrocuciones o incendios.)

INSTRUCCIONES DE SEGURIDAD IMPORTANTES

La energía eléctrica cumple con muchas funciones útiles, pero el uso inadecuado de la misma puede resultar en la posibilidad de choques eléctricos o incendios. Este producto ha sido diseñado y fabricado para su seguridad personal. Para no desactivar los mecanismos de seguridad incorporados cumpla con las siguientes reglas básicas, para su instalación, utilización y reparación.

ATENCIÓN:

Cumpla con todas las advertencias e instrucciones marcadas en su producto y con sus instrucciones para operación. Para su seguridad, lea detenidamente todas las instrucciones de seguridad y de operación antes de utilizar este producto y conserve este manual para referencia futura.

INSTALACION

1. Fuentes de alimentación

Conecte su producto a una fuente de alimentación del tipo indicado en la etiqueta. Si no está seguro del tipo que alimentación eléctrica que tiene su hogar, consulte al agente que le vendió el producto o a la compañía local de energía eléctrica. Si su producto es para ser utilizado con alimentación por pilas, u otras fuentes de alimentación, refiérase a las instrucciones de operación.

2. Sobrecarga

No sobrecargue los tomacorrientes, los cordones de extensión, o los enchufes integrales ya que esto puede resultar en riesgo de incendio o choques eléctricos.

3. Protección del cordón eléctrico

Los cordones eléctricos deben ser tendidos de manera que se evite pisarlos o que sean pellizcados por artículos colocados sobre o contra los mismos, prestando particular atención a los cordones con enchufes, los tomacorrientes y el punto desde dónde el cordón sale del producto.

4. Ventilación

Las ranuras y aberturas en el gabinete sirven para ventilación. Para asegurar un funcionamiento confiable del producto y para protegerlo contra recalentamiento, estas aberturas no deben ser bloqueadas o cubiertas.

- No bloquee las aberturas colocando el producto sobre una cama, sofá, paño u otra superficie similar.
- No coloque el producto en lugares encerrados tales como cajas o estanterías a menos que los mismos suministren ventilación adecuada, o en los cuales estén adheridas las instrucciones del fabricante.

5. Instalación en la pared o en el techo

El producto debe ser instalado en una pared o techo sólo de la forma recomendada por el fabricante.

INSTRUCCIONES PARA LA INSTALACION DE LA ANTENA

1. Conexión a masa de la antena al aire libre

Si se conecta el producto a una antena al aire libre o a un sistema de cable, asegúrese que el sistema de antena o de cable esté conectado a masa para suministrar protección contra sobrevoltaje y acumulación de cargas de electricidad estática. El Artículo 810 del Código Eléctrico Nacional, ANSI/NFPA 70 suministra información en referencia a la correcta conexión a masa del mástil y de la estructura de soporte, conexión a masa del cable conductor de la antena hacia una unidad de descarga, tamaño de los conductores de conexión a masa, ubicación de la unidad de descarga de la antena, conexión a los electrodos de conexión a masa y requisitos para el electrodo de conexión a masa.

2. Rayos

Para protección adicional de este producto durante una tormenta de rayos o cuando se lo deja desatendido y sin utilizar durante largos períodos, es necesario desenchufarlo del tomacorrientes y desconectar la antena o el sistema de cable. Esto evitará daños al producto ocasionados por rayos y sobretensión.

3. Cables eléctricos

El sistema de antena al aire libre no debe estar ubicado en la vecindad de cables eléctricos elevados ni otros circuitos eléctricos para alimentación o iluminación, o cuando pueda caer sobre tales cables o circuitos eléctricos. Cuando instale el sistema de antena al aire libre, es necesario tomar extremadas precauciones para que no entre en contacto con tales cables o circuitos eléctricos, ya que el contacto con los mismos puede ser fatal.

EJEMPLO DE CONEXION A MASA DE LA ANTENA DE ACUERDO CON EL CODIGO ELECTRICO NACIONAL, ANSI/NFPA 70

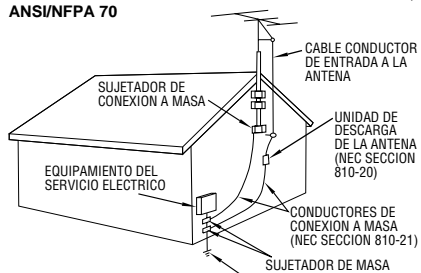

SISTEMA DE ELECTRODOS DE CONEXION A MASA DEL SERVICIO ELECTRICO (NEC ART. 250 APARTADO H)

NEC - CODIGO ELECTRICO NACIONAL

UTILIZACION

1. Accesorios

Para evitar lesiones personales:

- No coloque este producto sobre un carro, pedestal, trípode, soporte o mesa inestable, ya que puede caer causando graves lesiones a los niños o adultos, y graves daños al producto.
- Utilice el carro, pedestal, trípode, soporte o mesa recomendado por el fabricante o vendido conjuntamente con el producto.
- Utilice los accesorios de montaje recomendados por el fabricante y siga las instrucciones del mismo para cualquier tipo de montaje del producto.
- No intente hacer rodar el carro con pequeñas ruedecillas a través de umbrales o alfombras gruesas.

2. Combinación de producto y carro

El conjunto del producto sobre el carro debe ser movido con precaución. Las paradas repentinas, la fuerza excesiva, o las superficies irregulares pueden hacer que el conjunto se vuelque.

ADVERTENCIA PARA EL
CARRO PORTATIL
(Símbolo suministrado
por RETAC)



3. Agua y humedad

No utilice este producto cerca del agua, por ejemplo cerca de una bañera, recipiente para lavar, piletta de cocina o lavabo, en sótanos húmedos o cerca de piscinas o similares.

4. Entrada de objetos y líquidos

Nunca introduzca objetos de ningún tipo dentro de este producto a través de las aberturas, ya que los mismos pueden entrar en contacto con puntos dónde hay altos voltajes o cortocircuitar componentes, lo cual puede resultar en incendios o choques eléctricos. Nunca derrame líquidos de ningún tipo sobre el producto.

5. Accesorios

No utilice accesorios que no sean los recomendados por el fabricante de este producto ya que pueden producir accidentes.

6. Limpieza

Antes de limpiarlo desenchufe este producto del tomacorriente. No utilice líquidos para limpieza ni aerosoles. Para limpiarlo utilice un paño húmedo.

7. Calor

Este producto debe estar lejos de fuentes de calor tales como radiadores, calentadores, estufas, u otros productos (incluyendo amplificadores), que producen calor.

REPARACION

1. Reparación

Si su producto no funciona correctamente o presenta un cambio marcado en las prestaciones y si usted es incapaz de hacerlo funcionar correctamente siguiendo los procedimientos detallados de las instrucciones de operación, no intente repararlo por sí mismo ya que la abertura o extracción de las cubiertas puede exponerlo a voltajes elevados u otros peligros. Deje el trabajo de reparación en manos de personal de servicio cualificado.

2. Daños que requieren reparación

Desenchufe este producto del tomacorriente y llame al personal de servicio cualificado, en caso de ocurrir lo siguiente:

- Cuando el cordón o el enchufe de alimentación está dañado.
- Si ha derramado líquido o han caído objetos dentro del producto.
- Si el producto ha sido expuesto a la lluvia o al agua.
- Si el producto no funciona correctamente aunque se esté cumpliendo con las instrucciones para operación. Ajuste sólo aquellos controles que están cubiertos por las instrucciones de operación ya que un ajuste incorrecto de otros controles puede resultar en daños y con frecuencia requieren trabajo extensivo realizado por un técnico cualificado para devolver el producto a su funcionamiento normal.
- Si el producto ha sido dejado caer o es dañado de alguna manera.
- Cuando el producto muestra un cambio marcado en las prestaciones, lo cual indica la necesidad de reparación.

3. Reemplazo de componentes

Cuando sea necesario reemplazar componentes, asegúrese que el técnico de servicio utilice componentes para reemplazo especificados por el fabricante o que tengan las mismas características que los componentes originales. La substitución no autorizada puede resultar en incendios, choques eléctricos u otros accidentes.

4. Inspección de seguridad

En el momento de completar cualquier servicio o reparación de este producto, solicítele al técnico de servicio que efectue las inspecciones de seguridad para comprobar que el producto está en condiciones para ser utilizado con seguridad.

ALIMENTACION

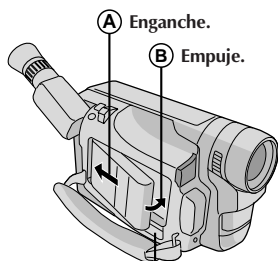

BATTERY RELEASE

Utilización de la batería

Enganche su extremo a la cámara de video (A) y empuje la batería hasta que se trabaje en su lugar (B).

(Procedimiento de carga, ☞ p. 8)

Para extraer la batería

Deslice **BATTERY RELEASE** y extraiga la batería.

INSERCIÓN DEL CASSETTE DE VIDEO

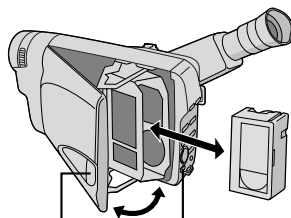

Botón PUSH Botón EJECT

- 1 Presione **EJECT** para abrir el portacassette.
- 2 Inserte un cassette de video.
- 3 Presione **PUSH** para cerrar el portacassette.

(Por más detalles, ☞ p. 10)

REPRODUCCION

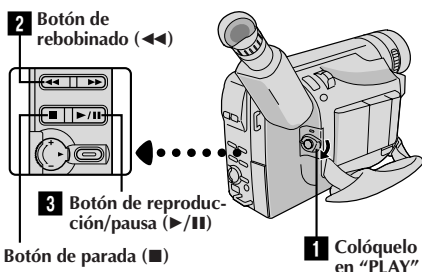

- 1 Ajuste el interruptor de alimentación en "PLAY".
- 2 Presione ◀◀
— La cinta se detiene automáticamente al comienzo de la misma.
- 3 Presione ▶/||
— Comienza la reproducción y la imagen aparece.

• Presione ■ para detener la grabación.

(Por más detalles, ☞ p. 28.)

O simplemente reproduzca la cinta en un VCR de VHS utilizando el adaptador de cassette (VHS Playpak). ☞ p. 32

FILMACION

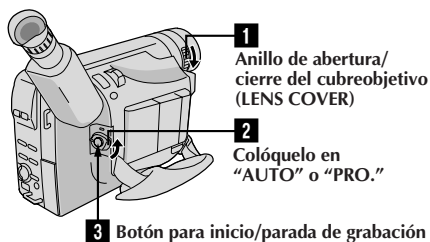

- 1 Deslice el anillo de apertura/cierre (**LENS COVER**) para abrir la tapa del cubreobjetivo.
 - 2 Ajuste el interruptor de alimentación en "AUTO" o "PRO."
— El indicador de alimentación se encenderá y aparecerá la imagen.
 - 3 Presione el botón para inicio/parada de grabación.
— Comenzará la grabación.
- Para detener temporalmente la grabación, presione nuevamente el botón para inicio/parada de grabación.

(Por más detalles, ☞ p. 14 a 15)

Programa AE con efectos especiales (p. 19)

- Filtro electrónico de niebla
- Efecto ND ■ Sepia ■ Atardecer
- Deportes ■ Negativo/positivo
- Obturador con alta velocidad (1/2000 s.)

Estabilizador de imagen (p. 16)

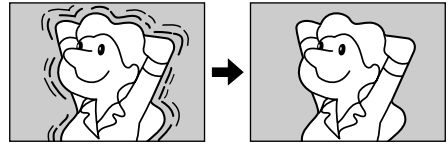

TBC (Corrector de base de tiempo) (p. 29)

Hiper zoom digital (p. 16)

ACCESORIOS SUMINISTRADOS

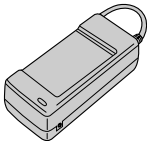

- Adaptador/cargador de CA AA-V16U

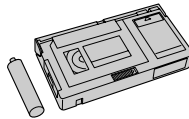

- Adaptador de cassette C-P7U (Módulo de reproducción VHS)

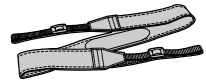

- Correa para hombro

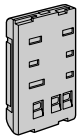

- Batería BN-V11U



- Pila de litio CR2025 (para operación del reloj)

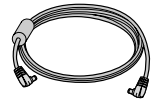

- Cable de CC

NOTAS sobre la demostración automática

La demostración automática tiene lugar cuando se ajusta "DEMO MODE" en "ON" (preajuste de fábrica).

- Disponible cuando el conmutador de alimentación está ajustado en "AUTO" o "PRO."
- La operación del mando de zoom motorizado durante la demostración interrumpe la demostración temporalmente. Si no se mueve el mando de zoom motorizado durante más de 1 minuto, después de eso, la demostración se reanuda.
- Para cancelar la demostración automática, ajuste el conmutador de alimentación en "PRO." y presione **MENU** mientras la demostración esté en marcha. Esto le llevará directamente al menú de ajuste del modo de demostración (así usted no tendrá que pasar por la pantalla de menú principal). Gire el disco selector para seleccionar "OFF" y presiónelo.

* "DEMO MODE" permanece en "ON" aun cuando la alimentación de la cámara de video esté desactivada.

NOTA:

Cuando coloca en la cámara de video una cinta con la lengüeta de protección de grabación en una posición tal que permite la grabación, la demostración no está disponible.

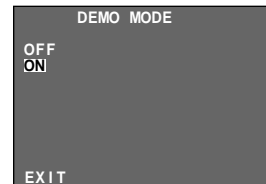

Menú de ajuste



Los cassettes que llevan la marca "VHS" pueden utilizarse en esta cámara de video.

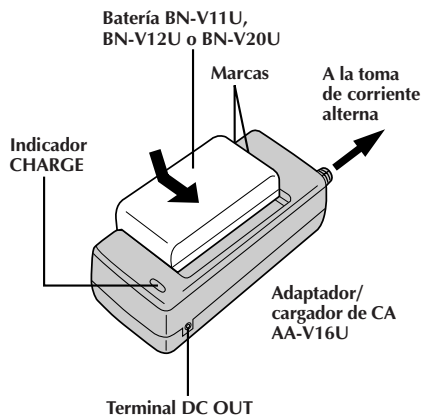

Batería	Tiempo de carga
BN-V11U	aprox. 1 h 10 min
BN-V12U (opcional)	aprox. 1 h 10 min
BN-V20U (opcional)	aprox. 1 h 50 min

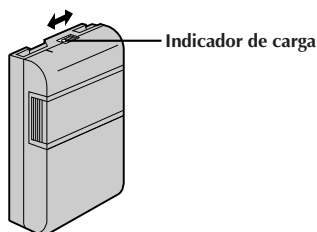

ATENCIÓN:

Cargar una batería que todavía posee algo de carga restante reduce la capacidad de la batería.

Efectúe el procedimiento de abajo para descargar completamente la batería antes de realizar la recarga.

1. Acople la batería recargable en la cámara de video y asegúrese de que **no** haya **ningun** cassette insertado, luego ajuste el conmutador de alimentación en "AUTO" o "PRO".

2. La alimentación de la cámara de video se desactiva automáticamente cuando finaliza la descarga.

Cuando no use una batería recargable durante un intervalo prolongado, asegúrese de descargarla completamente antes de almacenarla, ya que dejar una batería con algo de carga restante también reduce su rendimiento.

Alimentación

Esta cámara de video posee un sistema de alimentación de 3 vías que le permite seleccionar la fuente de alimentación más apropiada. No utilice las unidades de alimentación suministradas con otro equipo.

CARGA DE LA BATERIA

- 1 Asegúrese de desconectar el cable CC de la cámara de video del adaptador/cargador de CA. Conecte el cable de alimentación del adaptador/cargador de CA a una toma de corriente alterna.
- 2 Alinee las marcas y deslice la batería en la dirección de la flecha hasta que quede bloqueada en su lugar. El indicador CHARGE comienza a destellar para indicar que se ha iniciado la carga.
- 3 Cuando el indicador CHARGE deja de parpadear, pero permanece encendido, la carga ha terminado. Deslice la batería en el sentido opuesto a la flecha y retírela. Recuerde desconectar el cable de alimentación del adaptador/cargador de CA de la toma de corriente alterna.

Indicador de carga

Está provisto de un indicador de carga sobre la batería para ayudarle a recordar si ha sido cargada o no. Los dos colores indicadores (rojo y negro), le permiten seleccionar la carga y la descarga.

NOTAS:

- Efectúe la carga donde la temperatura sea entre 10° y 35°C. 20° a 25°C es la temperatura promedio ideal para la carga. Si el ambiente es demasiado frío, la carga puede ser incompleta.
- Los tiempos de carga, observadas arriba, son para una batería completamente descargada.
- Los tiempos de carga varían de acuerdo a la temperatura ambiente y el estado de la batería.
- Para evitar la interferencia en la recepción, no utilice el adaptador/cargador de CA cerca de una radio.
- Si usted conecta el cable CC de la cámara de video al adaptador durante la carga de la batería, la alimentación es suministrada a la cámara de video y la carga se interrumpe.
- Ya que el adaptador/cargador de CA procesa electricidad internamente, éste se calienta durante su uso. Asegúrese de utilizarlo solamente en áreas bien ventiladas.
- Cuando cargue la batería por primera vez o después de un largo período de almacenamiento, el indicador CHARGE puede no encender. En este caso, retire la batería del adaptador/cargador de CA, luego intente la carga nuevamente.
- Si el tiempo de funcionamiento de la batería queda extremadamente corto aun después de haber sido completamente cargada, la batería está estropeada y necesita ser reemplazada. Sírvase comprar una nueva.
- Recuerde de ajustar el marcador de carga después de cargar una batería recargable o después de retirar una batería descargada de su cámara de video.

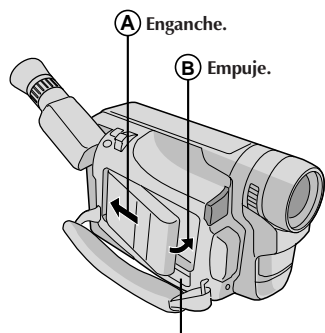

Conmutador BATTERY RELEASE

ATENCIÓN:

Antes de desmontar la fuente de alimentación, asegúrese que la alimentación de la cámara de video esté desconectada. El no hacerlo puede producir un error de funcionamiento en la cámara de video.

USO DE LA BATERIA

Enganche el lado extremo de la batería en la cámara de video (A) y empuje la batería hasta que se bloquee en el lugar (B).

• Si la batería es colocada en la posición equivocada puede ocurrir un mal funcionamiento.

Para la extracción de la batería . . .

.... deslice BATTERY RELEASE y extraiga la batería.

Batería	Tiempo de grabación aproximado
BN-V11U	1 h 40 min
BN-V12U (opcional)	1 h 40 min
BN-V20U (opcional)	2 h 45 min
BN-V856U (opcional)	10 h 50 min

NOTAS:

- El tiempo de grabación es reducido sensiblemente bajo las siguientes condiciones:
 - El modo zoom o modo de espera de grabación es activado repetidas veces.
- Antes del uso prolongado, se recomienda la preparación de baterías suficientes para cubrir 3 veces el tiempo planeado de filmación.

INFORMACION:

El VU-V856KIT es un juego compuesto de la batería BN-V856U y del cargador/adaptador de CA AA-V80U. Lea los manuales de instrucción del VU-V856KIT antes de utilizarlo.

Es imposible cargar la batería BN-V856U utilizando el cargador/adaptador de CA suministrado. Use el cargador/adaptador de CA AA-V80U opcional.

USO DE ALIMENTACION CON CA

Utilice el adaptador/cargador de CA (conectado como se muestra en la ilustración).

NOTAS:

- El adaptador/cargador de CA se caracteriza por un selector automático de voltaje con límites de CA que van de 110 a 240 V.
- Para otras notas, véase p. 8.

USO DE UNA BATERIA DE AUTOMOVIL

Utilice el cargador/adaptador de baterías de automóvil (conéctelo como se muestra en la ilustración).

NOTAS:

- Cuando utilice la batería del automóvil deje el motor en marcha ralenti.
- El cargador/adaptador opcional de la batería del automóvil (BH-V3U) puede también ser usado para cargar la batería (excepto BN-V20U/V856U).
- Cuando utilice el cargador/adaptador opcional para batería de automóvil cable de batería de automóvil (AP-V7U), refiérase al librito de instrucciones correspondiente.

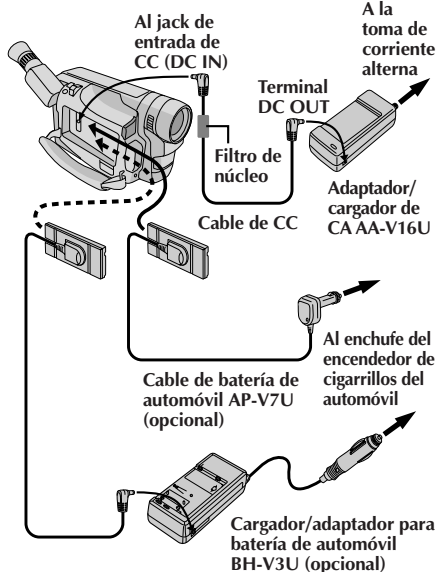

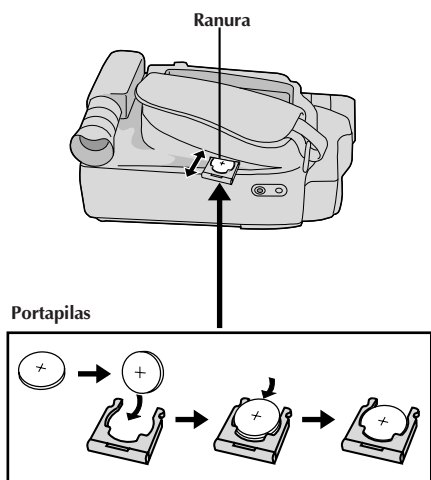

Inserción/extracción de la pila (litio) del reloj

Esta pila es necesaria para el funcionamiento del reloj y para efectuar los ajustes de fecha/hora.

- 1** Desactive la alimentación de la unidad y retire la unidad fuente de alimentación (batería, adaptador de alimentación CA/cargador de batería, etc.).
- 2** Tire el portapilas para extraerlo de la cámara de video.
- 3** Inserte la pila en el compartimiento, y asegúrese de tener visible la marca "+".
- 4** Deslice de vuelta el compartimiento en la ranura hasta que escuche un clic.

NOTAS:

- Ver "PRECAUCIONES DE SEGURIDAD" (p. 2) por información sobre la manipulación segura de las pilas de litio.
- Para evitar la pérdida de pila y/o del portapilas, coloque la cámara de video con la empuñadura hacia arriba, como se muestra en la ilustración, cuando inserte/retire la pila.

Colocación y extracción de un cassette

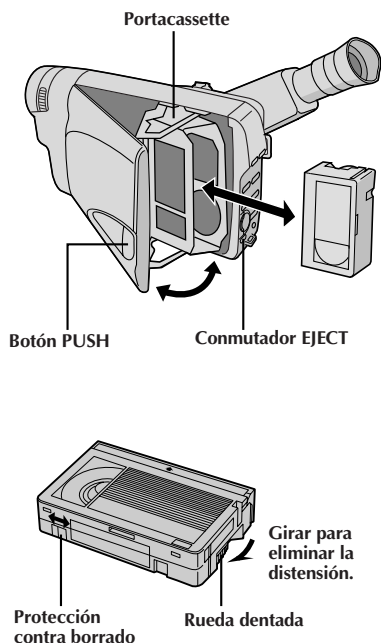

- 1** Deslice **EJECT** hasta que se abra el compartimiento de cassette. No aplique fuerza para abrirlo.
- 2** Inserte o retire el cassette. Cuando lo inserte, asegúrese de que la etiqueta esté hacia fuera.
- 3** Presione el botón **PUSH** para cerrar el compartimiento de cassette hasta que se trabee.

NOTAS:

- El portacassette no puede ser abierto a menos que la unidad de alimentación esté colocada.
- Asegúrese de que la cinta no está floja cuando coloca el cassette. Si está floja, gire el engranaje del cassette en la dirección de la flecha para tensionar la cinta.
- Asegúrese de que la lengüeta de protección de borrado esté en la posición que permite la grabación. De lo contrario, deslice la lengüeta. Algunos cassettes tienen lengüetas extraíbles. Si la lengüeta ha sido extraída, cubra el orificio con cinta adhesiva.
- El portacassette no puede ser abierto mientras la cámara de video está en el modo de grabación.

Ajustes de la fecha/hora

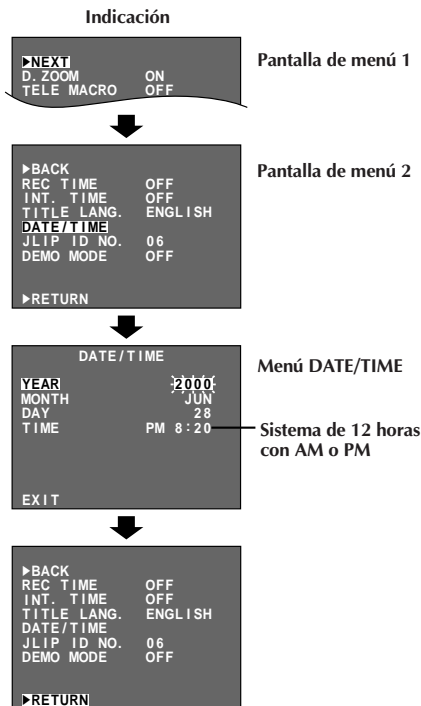
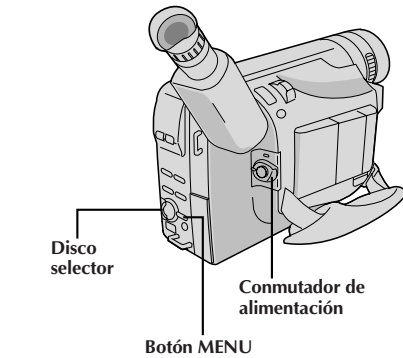

- 1** Ajuste el conmutador de alimentación en "PRO.". Se enciende la lámpara de alimentación.
- 2** Presione **MENU**. La pantalla de menú aparece.
- 3** Gire el disco selector para mover la barra iluminada hasta "NEXT" en la pantalla de menú 1 y presiónelo para indicar la pantalla de menú 2. Luego, gírelo para mover la barra iluminada hasta "DATE/TIME" y presiónelo. El menú DATE/TIME aparece.
 - Para volver a los ajustes previos, gire el disco selector para mover la barra iluminada hasta "EXIT" y presiónelo, luego vaya al paso 7.
 - Para ajustar solamente la hora sin modificar la fecha, vaya al paso 5.
- 4** Para ajustar "YEAR", "MONTH" o "DAY", gire el disco selector para mover la barra iluminada hacia el ítem deseado y presiónelo. Cuando el ajuste comienza a destellar, gire el disco selector hasta que aparezca indicado el ajuste correcto y luego presiónelo. El ajuste deja de destellar. Repita para otros ajustes de la fecha.
- 5** Gire el disco selector para mover la barra iluminada hacia "TIME", luego presiónelo. Cuando el ajuste de la hora comienza a destellar, gire el disco selector hasta que aparezca el ajuste correcto y luego presiónelo. Cuando el ajuste de la hora deja de destellar y el ajuste de los minutos comienza a destellar, gire el disco selector hasta que aparezca indicado el ajuste correcto y luego presiónelo. El ajuste de los minutos deja de destellar.
- 6** Cuando ninguno de estos ajustes ("YEAR", "MONTH", "DAY", "TIME") destella, gire el disco selector para mover la barra iluminada hacia "EXIT" y presiónelo. Reaparecerá la pantalla de menú con la barra iluminada sobre "RETURN".
- 7** Presione el disco selector para cerrar la pantalla de menú.

NOTA:

Para mostrar la fecha y la hora en la indicación de la cámara de video y en un TV conectado, vea "Inserción de fecha/hora" (p. 23).

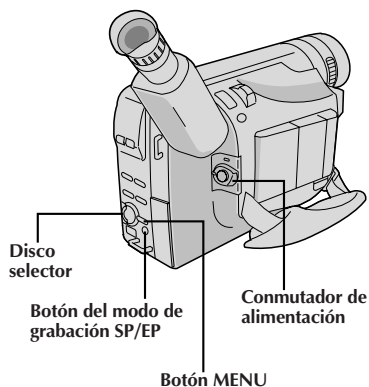

Ajuste del modo de grabación

Ajústelo de acuerdo con sus preferencias.

- 1 Coloque el conmutador de alimentación en "AUTO" o "PRO.". Presione el botón **SP/EP** durante más de 1 segundo. La "SP" (Reproducción Estándar) suministra mayor calidad de imagen y sonido y es mejor para copiar, mientras que "EP" (Reproducción Extensa) es más económica, suministrando el triple de tiempo de grabación.

NOTA:

Si se conmuta el modo de grabación durante la grabación, la imagen reproducida quedará borrosa en el punto de conmutación.

Ajuste de la longitud de la cinta

Ajuste la longitud de la cinta de acuerdo con la longitud de la cinta empleada.

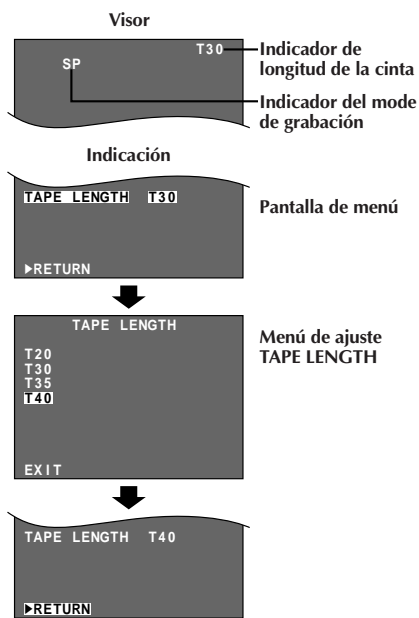

- 1 Ajuste el conmutador de alimentación en "PRO.", luego presione **MENU**.
- 2 Gire el disco selector para mover la barra iluminada hacia "TAPE LENGTH", y luego presiónelo. Aparecerá el menú de ajuste TAPE LENGTH.
- 3 Gire el disco selector para mover la barra iluminada hacia el ajuste correcto de la longitud de la cinta. T20=20 minutos de tiempo de grabación, T30=30 minutos, T35=35 minutos y T40=40 minutos (en SP).
 - Para volver al ajuste previo, gire el disco selector para mover la barra iluminada hacia "EXIT".
- 4 Presione el disco selector. Reaparecerá la pantalla de menú con la barra iluminada sobre "RETURN". Presione otra vez el disco selector para cerrar la pantalla de menú.

NOTA:

El tiempo restante de cinta (☞ p. 14) indicado en el visor es correcto sólo si ha seleccionado la longitud de la cinta.

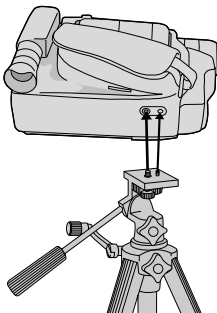
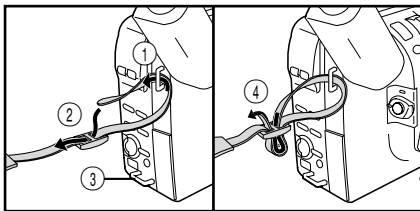
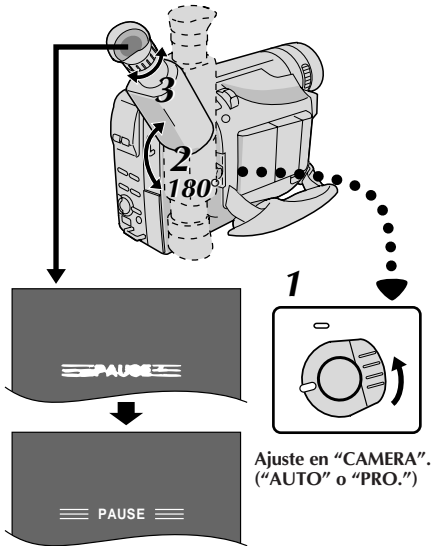
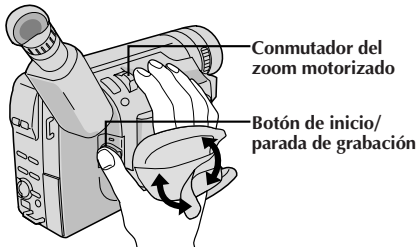

Ajuste de la empuñadura

- 1 Separe las cintas Velcro.
- 2 Pase la mano derecha a través del bucle y sujete la empuñadura.
- 3 Ajústela de tal manera que el pulgar y los dedos puedan operar fácilmente el botón de inicio/parada de grabación y el conmutador del zoom motorizado. Recolecte la cinta Velcro.

Ajuste del visor

- 1 Ajuste el conmutador de alimentación en "CAMERA" ("AUTO" o "PRO.").
- 2 Ajuste el visor manualmente para la mejor visibilidad.
- 3 Gire el control de ajuste de la dioptría hasta que las indicaciones en el visor queden claramente enfocadas.

Colocación de la correa para el hombro

- 1 Siguiendo las indicaciones de la ilustración, enhebre la correa a través del ojal ①, luego dóblela y enhébrala a través de la hebilla ②. Repita el procedimiento para colocar el otro extremo de la correa en el otro ojal ③, asegurándose de que la correa no quede retorcida.
- 2 Ajústela como se muestra en la indicación ④.

Montaje del trípode

- 1 Alinee el tornillo y el perno de dirección de la cámara en el trípode con el receptáculo de montaje de la cámara de video y el orificio del perno. Luego apriete el tornillo.

PRECAUCION:

Cuando utilice un trípode, asegúrese de abrir y de extender totalmente las patas del mismo para estabilizar la cámara de video. Para evitar daños causados por su caída, no utilice trípodes pequeños.

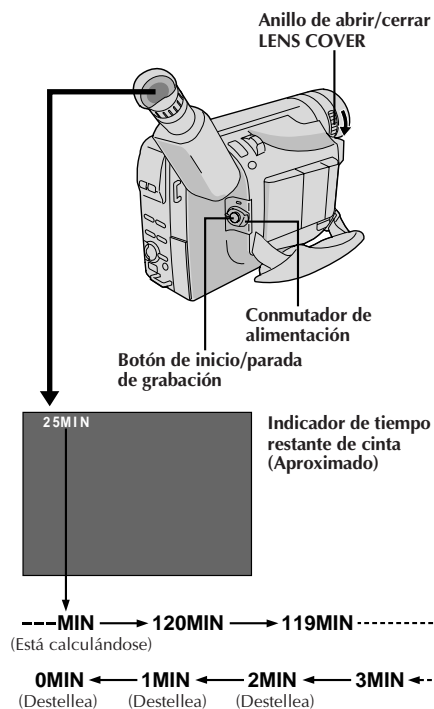
**NOTA:**

Usted primero debe haber efectuado los procedimientos listados abajo. De lo contrario efectúelos antes de continuar.

- Alimentación (☞ p. 8)
- Ajuste del modo de grabación (☞ p. 12)
- Colocación de un cassette (☞ p. 10)
- Ajuste de la empuñadura (☞ p. 13)
- Ajuste del visor (☞ p. 13)

1 Gire el anillo de abrir/cerrar **LENS COVER** para abrir el cubreobjetivo. Ajuste el conmutador de alimentación en "CAMERA" ("AUTO" o "PRO"). La lámpara de alimentación se enciende y la cámara de video ingresa en el modo de espera de grabación. "PAUSE" es mostrado en el visor.

2 Presione el botón de inicio/parada de grabación. En el visor aparece "REC" mientras la grabación está en progreso.

Para interrumpir la grabación . . .

.... Presione el botón de inicio/parada de grabación. La cámara de video vuelve a establecerse en el modo de espera de grabación.

Posición del conmutador de alimentación

- AUTO** : Adecuado para grabaciones normales SIN utilizar efectos especiales o ajustes manuales.
- PRO.** : Le permite ajustar funciones de grabación empleando menús para mayores posibilidades creativas.
- OFF** : Desactiva la cámara de video.
- PLAY** : Le permite reproducir una grabación.

NOTAS:

- El portacassette no puede ser abierto a menos que la unidad de alimentación esté colocada.
- Puede haber un retraso después que usted desliza **EJECT** hasta que se abre el portacassette. No lo fuerce.
- El tiempo requerido para calcular la longitud restante de la cinta y la precisión del cálculo pueden variar dependiendo del tipo de cinta utilizada.
- El indicador de tiempo restante de la cinta indicado es correcto sólo si ha seleccionado la longitud de la cinta (☞ p. 12).
- "TAPE END" aparece cuando la cinta llega al fin y la alimentación se desconecta automáticamente si se deja la unidad en esta condición durante 5 minutos. "TAPE END" también aparece cuando se coloca un cassette cuya cinta está en el fin.
- Si el modo de pausa de grabación continúa activado durante 5 minutos y no opera el zoom o cualquier otra función, la alimentación de la cámara de video se desconecta automáticamente. Coloque el conmutador de alimentación en "OFF" y vuelva a colocarlo en "CAMERA" para activar otra vez la cámara de video.
- Si presiona el botón de inicio/parada de grabación después de que el modo de espera de grabación ha estado activado durante más de 5 minutos, puede que la grabación no se inicie inmediatamente.
- Si está grabando un cassette a partir de la mitad de éste (tal como cuando la cinta es extraída y reinsertada durante la grabación), utilice la función de retoma (☞ p. 17), para encontrar el fin de la última grabación que efectuó para no borrar nada de la misma.

INDICACIONES DEL VISOR

Presione **DISPLAY** durante más de un segundo para hacer que las siguientes indicaciones aparezcan/ desaparezcan del visor de la cámara de video: advertencia de cassette, tiempo restante de la cinta, indicador de carga restante de la batería e indicador de la longitud de la cinta (☞ p. 38, 39).

NOTA:

Aun si las indicaciones estuvieran apagadas, el tiempo restante de cinta aparece parpadeando cuando la cinta está próxima a su fin, y el indicador de la carga restante de la batería aparece parpadeando cuando la carga está casi agotada.

Extensión del zoom (T: Telefoto)



Retracción del zoom (W: Gran angular)



Indicación

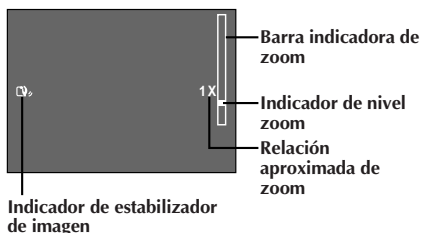

Conmutador del zoom motorizado

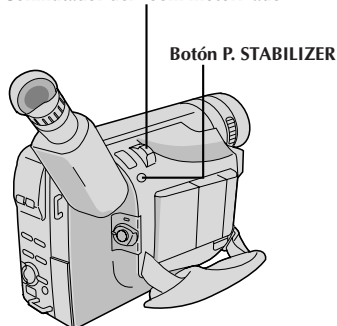
**FUNCION: Zoom****PROPOSITO:**

Para producir el efecto de extensión/retracción del zoom o un cambio instantáneo en la amplificación de la imagen.

El sistema de circuitos digitales se extiende al máximo de amplificación ofrecida por el zoom óptico. Este sistema es llamado zoom digital.

OPERACION:**Extensión del zoom**

Presione el conmutador del zoom motorizado hacia "T".

Retracción del zoom

Presione el conmutador del zoom motorizado hacia "W".

■ Cuando más rápidamente presione el conmutador del zoom motorizado, más rápida será la acción del mismo.

NOTAS:

- El enfoque puede desestabilizarse durante el zoomado. En este caso, ajuste el zoom mientras el modo de espera de grabación está activado, bloquee el enfoque empleando el enfoque manual (☞ p. 26), luego extienda o retraiga el zoom en el modo de grabación.
- El indicador de nivel de zoom (■) se mueve durante el zoomado. Una vez que el indicador de nivel zoom llega a la parte superior de la barra indicadora del zoom, la amplificación desde ese punto es realizada a través de procesamiento digital.
- Durante el zoomado digital, la calidad de la imagen puede deteriorarse. Para desactivar el zoom digital, ajuste "D. ZOOM" en "OFF" en la pantalla de menú (☞ p. 21).

FUNCION: Estabilizador de imagen**PROPOSITO:**

Para compensar las imágenes inestables causadas por el movimiento de la cámara, particularmente durante la gran amplificación.

OPERACION:

Presione P. STABILIZER. Aparecerá "V".

■ Para desactivar el estabilizador de imagen, presione otra vez P. STABILIZER. La indicación desaparece.

NOTAS:

- La estabilización precisa puede no ser posible si el movimiento de la mano es excesivo, o en los siguientes casos:
 - Cuando filma sujetos con rayas verticales u horizontales.
 - Cuando filma sujetos oscuros o poco iluminados.
 - Cuando los sujetos filmados tienen mucha iluminación por detrás.
 - Cuando las escenas filmadas se mueven en diferentes direcciones.
 - Cuando las escenas filmadas tienen fondos con poco contraste.
- Desactive el estabilizador de imagen cuando graba con la cámara montada en un trípode.
- Si el estabilizador no se puede utilizar, el indicador "V" aparecerá parpadeando.

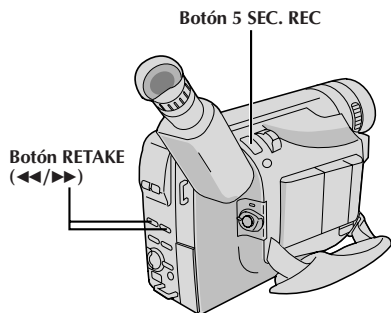

Indicación

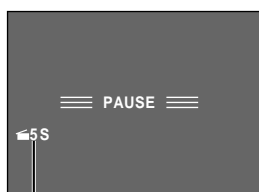

Indicador del modo de grabación de 5 seg.

FUNCION: Revisión rápida**PROPOSITO:**

Para confirmar el fin de la última grabación.

OPERACION:

- 1) Ajuste el conmutador de alimentación en "CAMERA" ("AUTO" o "PRO.").
- 2) Presione ◀◀ y suéltelo rápidamente con el modo de espera de grabación activado.
 - La cinta es rebobinada durante 2 segundos aproximadamente y reproducida automáticamente, luego se detiene en el modo de pausa de grabación para la próxima filmación.

NOTA:

Es posible que haya distorsión al inicio de la reproducción, esto es normal.

FUNCION: Retoma**PROPOSITO:**

Para regrabar ciertos segmentos.

OPERACION:

- 1) Asegúrese de que la cámara de video esté en el modo de pausa de grabación.
- 2) Mantenga presionado cualquiera de los botones **RETAKE** para llegar al punto deseado para iniciar la nueva grabación. Al presionar ▶▶ avanza rápidamente la cinta y al presionar ◀◀ la rebobina.
- 3) Para iniciar la grabación presione el botón de inicio/parada de grabación.

NOTA:

Barras de interferencia aparecen y las imágenes pueden hacerse monocromáticas u oscurecerse durante la retoma. Esto es normal.

FUNCION: Modo de grabación de 5 segundos (5SEC. REC)**PROPOSITO:**

Sirve para grabar una escena durante 5 segundos, realizando transiciones de escena rápidas como las de los programas de TV.

OPERACION:

- Asegúrese de que el modo de grabación esté ajustado en "SP".
- 1) Durante la pausa de grabación, presione **5SEC. REC.** " 5S" aparece y la grabación de 5 seg. queda reservada.
 - 2) Presione el botón de inicio/parada de grabación. Se inicia la grabación, después de 5 segundos se finaliza la grabación, y la cámara de video reingresa automáticamente en el modo de pausa de grabación.
 - Para cancelar la función de grabación de 5 seg., presione otra vez **5SEC. REC** para que desaparezca " 5S".

NOTA:

El fundido/reemplazo de imagen (☐ p. 18) no puede ser activado presionando **5SEC. REC.**

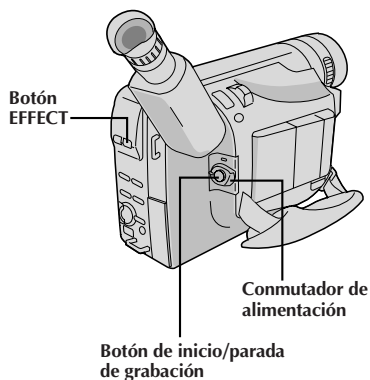

Fundido/reemplazo de imagen

Estos efectos le permiten hacer transiciones de escena estilo profesional. La aparición gradual funciona al inicio de la grabación y la desaparición gradual funciona al fin de la misma.

- 1** Ajuste el conmutador de alimentación en "PRO."
- 2** Presione **EFFECT** repetidas veces hasta que el nombre y la indicación del modo deseado aparezcan. El nombre y la indicación aparecen durante aprox. 2 segundos, luego el nombre desaparece de manera que sólo permanece la indicación. El efecto queda retenido.
- 3** Presione el botón de inicio/parada para activar los fundidos y los reemplazos de imagen.
- 4** Para cancelar un fundido o un reemplazo, presione **EFFECT** repetidamente hasta que aparezca "OFF". "OFF" aparecerá indicado durante 2 segundos aprox. y el modo de espera de fundido/reemplazo será cancelado.

BK FADER (fundido en negro)

La imagen aparece/desaparece en una pantalla negra.

MOSAIC (fundido en mosaico)

La imagen aparece/desaparece gradualmente en/desde un efecto de mosaico.

SHUTTER (reemplazo de imagen tipo persiana)

La pantalla negra se mueve hacia el centro de la imagen desde la parte superior e inferior de la misma, tal como una persiana, o una nueva imagen abre verticalmente una pantalla negra desde el centro.

SLIDE (reemplazo de imagen deslizante)

Una pantalla negra aparece desde la izquierda cubriendo gradualmente la imagen, o una nueva imagen aparece de derecha a izquierda.

DOOR (reemplazo tipo puerta)

La imagen aparece a medida que la pantalla negra se abre a derecha e izquierda desde el centro, dejando ver la escena o desaparece en una pantalla negra cuando las dos mitades de la misma se cierran.

CW:CORNER (reemplazo desde una esquina)

La imagen aparece sobre una pantalla negra desde la esquina superior derecha hacia la esquina inferior izquierda, dejando ver la escena o desaparece desde la esquina inferior izquierda hacia la esquina superior derecha dejando una pantalla negra.

WW:WINDOW (Reemplazo tipo ventana)

Reemplazo de entrada en una pantalla negra desde el centro de la pantalla en dirección a las esquinas, revelando la escena, o reemplazo de salida desde las esquinas al centro, dejando una pantalla negra.

NOTAS:

- El mantener presionado el botón de inicio/parada de grabación le permite variar la longitud de la imagen durante el fundido aparece/desaparece o el reemplazo de imagen aparece/desaparece.
- La pantalla se enrojece levemente al emplear el fundido/reemplazo con sepia (ver p. 19).

Programa AE con efectos especiales

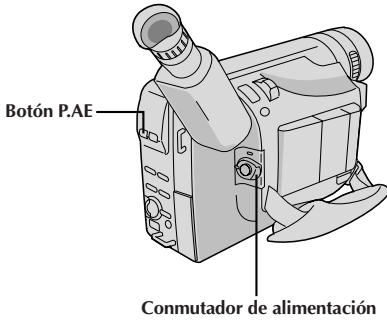

- 1** Ajuste el conmutador de alimentación en "PRO."
- 2** Presione **P.AE** repetidas veces hasta que el nombre y la indicación del modo deseado aparezcan. El nombre y la indicación aparecen durante aprox. 2 segundos, luego el nombre desaparece de manera que sólo permanece la indicación. El modo se activa.
- 3** Para cancelar el efecto, presione **P.AE** repetidas veces hasta que "OFF" aparezca. "OFF" es indicado durante aprox. 2 segundos.

NOTAS:

- Sólo se puede activar un modo a la vez.
- La pantalla se vuelve levemente rojiza cuando se utiliza el fundido/reemplazo de imagen (☞ p. 18) en el modo sepia.
- La pantalla se oscurece levemente en el modo de obturación de alta velocidad. Utilícelo en situaciones bien iluminadas.
- En los modos de "obturación de alta velocidad" o de "deportes" el color de la imagen puede ser afectado adversamente si el sujeto está iluminado por fuentes de luz de tipo descarga alternada tales como lámparas fluorescentes o de vapor de mercurio.

SEPIA (Sepia)

La escena que está siendo filmada es grabada con un tinte sepia (marrón rojizo), monocromático, dándole un efecto de película antigua. Utilícelo con el modo pantalla ancha (☞ p. 21), para un aspecto de auténtico cine clásico de Hollywood.

SPORTS (Deportes)

La alta velocidad del obturador captura claramente la acción rápida.

ND:ND EFFECT (Efecto ND)

Una niebla oscurece la imagen tal como cuando se utiliza un filtro ND. Ayuda a contrarrestar el reflejo sobre un sujeto.

FG:FOG (Filtro electrónico de niebla)

Hace que luzca neblinosa en blanco, como cuando se coloca un filtro de niebla externo sobre el objetivo. Suaviza la imagen y le da un aspecto "fantástico".

TWILIGHT (Atardecer)

Las escenas del atardecer y nocturnas, los fuegos artificiales, etc., lucen más naturales y dramáticos. Cuando selecciona el modo de atardecer ocurre lo siguiente:

- El control de ganancia automática se desconecta.
- El balance del blanco es ajustado en "☀:FINE" (modo de buen tiempo), pero también puede ser manualmente cambiado a otro modo (☞ p. 27).
- El enfoque automático sólo queda habilitado dentro de los límites de 10 m a infinito. Para enfocar el sujeto cuando la distancia del mismo a la cámara es menor de 10 m, emplee el enfoque manual (☞ p. 26).

S1/2000 (Obturación de alta velocidad) (1/2000 s.)

Captura una acción más rápida que la del modo deportes.

NEGA POSI (Negativo/positivo)

Los colores de la imagen se invierten.

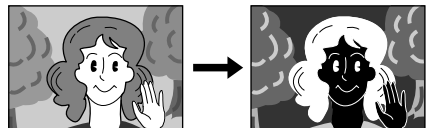

Modo NEGA POSI

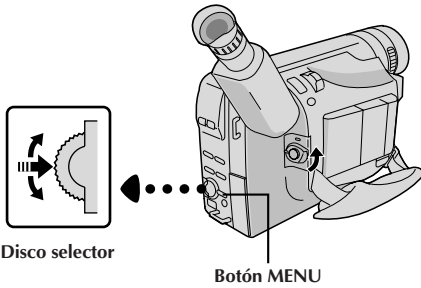

Indicación
(ejem. La pantalla de menú disponible utilizando el botón MENU)

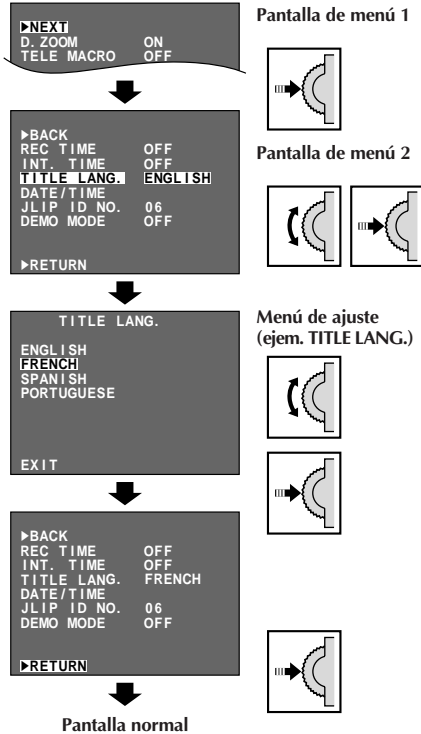

Uso de los menús para ajustes detallados

Esta cámara de video está equipada con un sistema de menú en pantalla de fácil uso, que simplifica muchos de los ajustes detallados de la cámara de video.

- 1 Coloque el conmutador de alimentación en "PRO."
- 2 El acceso al menú depende de la función que usted seleccione.
Si usted selecciona las funciones desde la "pantalla de menú disponible utilizando el disco selector" descritos en la pág. 21 . . .
.... presione el disco selector. La pantalla de menú aparece.
Si usted selecciona las funciones desde la "pantalla de menú disponible utilizando el botón MENU" descritos en las págs. 21 y 22 . . .
.... presione MENU. La pantalla de menú aparece.
- 3 Gire el disco selector para ubicar la barra iluminada en la función deseada.
• Para ir desde la pantalla de menú 1 a la pantalla de menú 2, gire el disco selector hasta "NEXT" y presiónelo. Para volver a la pantalla de menú 1 desde la pantalla de menú 2, gire el disco selector hasta "BACK", y presiónelo.
• Para volver al ajuste previo, posicione la barra iluminada en "RETURN", luego vaya al paso 6.
- 4 Presione el disco selector. El procedimiento de ajustes depende de la función que usted seleccione.
Si usted selecciona "FOCUS", "EXPOSURE", "M.W.B." o "DATE/TIME". . .
.... vea las páginas respectivas (FOCUS: p. 26, ... EXPOSURE: p. 24, M.W.B.: p. 27, DATE/TIME: p. 11) y ejecute cada procedimiento a partir del paso 4.
Si usted selecciona "JLIP ID NO." . . .
.... gire el disco selector hasta que el número deseado aparezca, y presiónelo. Luego gire el disco selector para mover la barra iluminada hasta "EXIT".
Si usted selecciona cualquier otra función . . .
.... gire el disco selector para mover la barra iluminada hacia el ajuste deseado.
• Para retornar al ajuste previo, coloque la barra iluminada en "RETURN".
- 5 Presione el disco selector. La pantalla de menú reaparece con la barra iluminada en "EXIT".
- 6 Presione el disco selector. La pantalla normal reaparece.

NOTA:

Ninguna función del menú excepto "FOCUS" y "EXPOSURE" están disponibles mientras esté en el modo de grabación.

EXPLICACIÓN DE LA PANTALLA DE MENÚ

Pantalla de menú disponible utilizando el disco selector

FOCUS	Refiérase a “Enfoque” (☞ p. 26).	
EXPOSURE	Refiérase a “Control de exposición” (☞ p. 24).	
M.W.B.	Refiérase a “Ajuste del balance del blanco” y “Operación manual del balance del blanco” (☞ p. 27).	
WIDE	OFF	No indica barras negras.
	ON	Le permite grabar barras negras en la parte superior e inferior de la pantalla para producir un efecto de “pantalla panorámica” semejante al cine.
S.LX	MAX	Para grabar un sujeto en un ambiente con poca iluminación, es más conveniente filmar al sujeto con una imagen más clara aunque la imagen quede un poco contrastada.
	NORMAL	Para grabar un sujeto en un ambiente iluminado con luz mortecina. Cuando es más conveniente filmar con una imagen más contrastada aunque el sujeto se oscurezca un poco. Este ajuste es conveniente para medir la sensibilidad conforme con EIA-639 (Norma EIA* para medidas de sensibilidad de baja iluminación). *EIA: Alianza de Industrias Electrónicas
	OFF	Le permite filmar escenas oscuras sin ajuste de brillo de imagen.
TITLE	Le permite superponer uno de los ocho títulos preajustados (☞ p. 23).	
DATE/TIME DISP.	Hace que los ajustes de fecha/hora aparezcan en la cámara de vídeo o en un monitor conectado (☞ p. 23).	

Pantalla de menú disponible utilizando el botón MENU

Esta pantalla de menú no es accesible durante la grabación.

D. ZOOM	ON	Permite el uso del zoom digital. Procesando digitalmente y ampliando las imágenes, el zoomado es posible desde 16 aumentos (límite del zoom óptico) a un máximo de amplificación digital de 450 aumentos.
	OFF	El zoom digital no está disponible. Sólo el zoom óptico (16 aumentos máximo) puede funcionar. Cuando lo ajusta en “OFF” durante el zoomado digital, la amplificación del zoom cambia a 16 aumentos.
TELE MACRO	OFF	Usualmente la distancia al sujeto dónde el objetivo está enfocado depende de la amplificación del zoom. A menos que haya una distancia mayor a 1 m hasta el sujeto, el objetivo queda desenfocado en el ajuste telefoto máximo. Cuando lo coloca en “ON” puede filmar un sujeto tan grande como posible a una distancia de 60 cm. • Dependiendo de la posición del zoom, el objetivo puede quedar desenfocado.
	ON	

 : Preajuste de fábrica

Pantalla de menú disponible utilizando el botón MENU (cont.)

TAPE LENGTH	Le permite ajustar la longitud de la cinta dependiendo de la cinta empleada (☞ p. 12).	
REC TIME	Refiérase a "Animación" y "Lapso de tiempo" (☞ p. 25).	
INT. TIME	Refiérase a "Lapso de tiempo" (☞ p. 25).	
TITLE LANG.	Le permite seleccionar el idioma (ENGLISH, FRENCH, SPANISH o PORTUGUESE) de títulos instantáneos (☞ p. 23).	
DATE/TIME	Le permite ajustar la fecha y hora actuales (☞ p. 11).	
JLIP ID NO.	Este número será necesario en el futuro cuando se conecte la cámara de video a un computador utilizando el terminal JLIP. Los números van de 01 a 99. El ajuste de fábrica es 06.	
DEMO MODE	ON	<p>Demuestra ciertas funciones tales como fundido/reemplazo etc. Cuando coloca "DEMO MODE" en "ON" y cierra la pantalla de menú, se inicia la demostración.</p> <p>La operación del mando de zoom motorizado durante la demostración interrumpe la demostración temporariamente. Si no se mueve el mando de zoom motorizado durante más de 1 minuto, después de eso, la demostración se reanuda.</p> <p>NOTA: <i>Cuando coloca en la cámara de video una cinta con la lengüeta de protección de grabación en una posición tal que permite la grabación, la demostración no está disponible.</i></p>
	OFF	La demostración automática no se realiza.

: Preajuste de fábrica

Inserción de fecha/hora

Esta función le permite indicar la fecha y hora en la cámara de video o en un monitor color conectado, así como también los graba manualmente o automáticamente. Usted debería tener ya realizado el procedimiento de ajuste de fecha/hora (☞ p. 11).

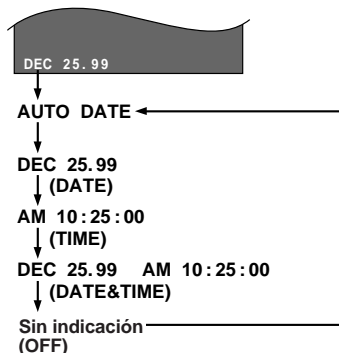
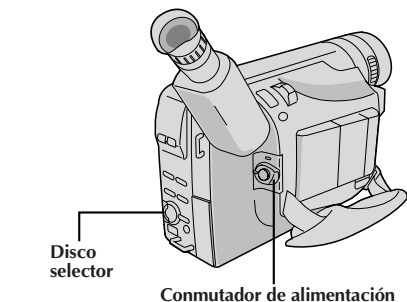

Títulos instantáneos

La cámara de video tiene ocho títulos preajustados en la memoria. Usted puede superponer uno de ellos sobre una imagen de video. Los títulos instantáneos pueden ser llamados a la indicación no sólo en español sino también en inglés, francés y portugués. Modifique el ajuste en TITLE LANG. en la pantalla de menú (☞ p. 20, 22).

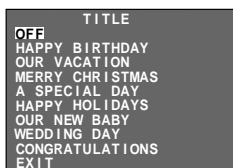

NOTA:

El título seleccionado permanecerá hasta que se seleccione OFF en el menú TITLE.

- 1 Ajuste el conmutador de alimentación en "PRO."
- 2 Presione el disco selector para mostrar la pantalla de menú.
- 3 Mueva la barra iluminada hacia "DATE/TIME DISP." girando el disco selector mientras esté en el modo de espera de grabación. Luego presiónelo para indicar el menú DATE/TIME DISP.
- 4 Mueva la barra iluminada al modo deseado girando el disco selector, luego presiónelo. El modo deseado es activado.
- 5 La pantalla de menú reaparece con la barra iluminada en "RETURN". Luego presione el disco selector para cerrar la pantalla de menú.

NOTAS:

INDICACION

- La indicación seleccionada puede ser grabada.
- Si usted no desea grabar la indicación, seleccione el modo OFF antes de la filmación.

FECHA AUTOMÁTICA

- Su cámara de video graba automáticamente la fecha durante 5 segundos aproximadamente después de iniciada la grabación en las siguientes situaciones:
 - Después de cambiar la fecha.
 - Después de colocar un cassette.
 - Después que el modo de grabación de fecha automática sea seleccionada girando el disco selector.
- En este modo, la fecha es reemplazada después de 5 segundos con "AUTO DATE", pero ésta no es grabada.

- 1 Ajuste el conmutador de alimentación en "PRO."
- 2 Presione el disco selector para mostrar la pantalla de menú.
- 3 Mueva la barra iluminada hasta "TITLE" girando el disco selector. Luego presiónelo para indicar el menú TITLE.
- 4 Mueva la barra iluminada al modo deseado girando el disco selector, luego presiónelo. El modo deseado es activado.
 - Para impedir la aparición de la indicación del título, seleccione "OFF".
- 5 La pantalla de menú reaparece con la barra iluminada en "RETURN". Luego presione el disco selector para cerrar la pantalla de menú.

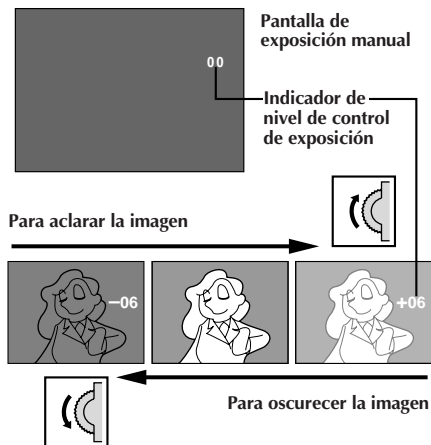
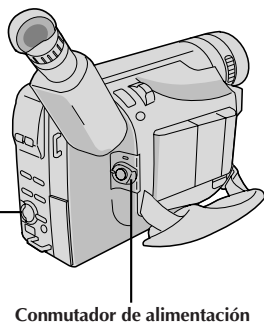

Control de exposición

Esta función ajusta automáticamente el iris para obtener la mejor calidad disponible de imagen, pero usted puede desactivarla y efectuar el ajuste manualmente. Se recomienda el ajuste de exposición manual en las siguientes condiciones:

- Cuando filme utilizando iluminación invertida o cuando el fondo sea demasiado brillante.
- Cuando filme un fondo natural reflejante tal como una playa o cuando esquí.
- Cuando el fondo es demasiado oscuro o el sujeto es brillante.

- 1 Ajuste el conmutador de alimentación en "PRO."
- 2 Presione el disco selector para indicar la pantalla de menú.
- 3 Gire el disco selector para mover la barra iluminada hacia "EXPOSURE" y presiónelo. El menú EXPOSURE aparece.
- 4 Gire el disco selector para mover la barra iluminada a "MANU", luego presiónelo. La pantalla de menú desaparece y aparece "00" (contador del nivel de control de exposición).
- 5 Para aclarar la imagen, gire el disco selector hacia arriba. El indicador de nivel de control de exposición aumenta (+06 máximo). Para oscurecer la imagen, gire el disco selector hacia abajo. El indicador de nivel de exposición decrece (-06 máximo).
- 6 Presione el disco selector. El ajuste ha finalizado. Reaparecerá la pantalla de menú con la barra iluminada en "RETURN".
- 7 Presione el disco selector. La pantalla de menú desaparece y reaparece el indicador de nivel del control de exposición indicando que la exposición está ajustada.

NOTAS:

- Para volver al ajuste de fábrica, seleccione "AUTO" en el paso 4.
- Para reajustar la exposición, repita el procedimiento desde el paso 2.

NOTA:

Antes de ejecutar los siguientes pasos, asegúrese de que:

- El conmutador de alimentación esté ajustado en "PRO".
- La cámara de video esté en el modo de espera de grabación.
- Que el modo de grabación esté ajustado en "SP".

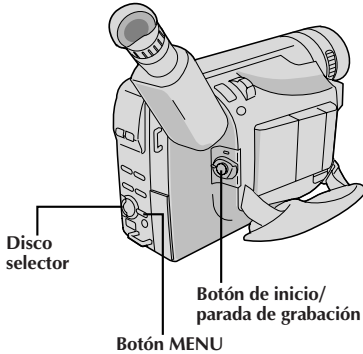
**Indicación**

Menú REC TIME

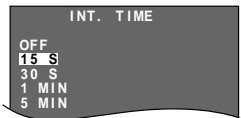

Menú INT. TIME

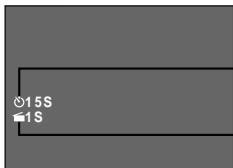

Las indicaciones INT. TIME y REC TIME en la pantalla normal

NOTAS (para la animación y la lapso de tiempo):

- Para obtener los mejores resultados asegúrese que la cámara de video esté fija cuando filma en los modos de animación o de lapso de tiempo.
- La aparición/desaparición gradual de la imagen por fundido o reemplazo no puede ser ejecutada durante la filmación con animación o con lapso de tiempo.
- Antes de efectuar otras operaciones después de animación o grabación por lapso de tiempo, asegúrese de desactivar estos modos.
- Animación y lapso de tiempo son cancelados cuando se desconecta la alimentación o cuando se eyecta el cassette.

Animación

Esta función le permite filmar una serie de escenas, cada una levemente diferente, del mismo objeto durante un breve período.

- 1 Presione **MENU**. La pantalla de menú aparece.
- 2 Gire el disco selector para mover la barra iluminada hacia "NEXT" en la pantalla de menú 1 y presiónelo para indicar la pantalla de menú 2. Luego, mueva la barra iluminada hacia "REC TIME" y presiónelo. El menú REC TIME aparece. Gire el disco selector para mover la barra iluminada hacia el tiempo de grabación deseado, luego presiónelo. La pantalla de menú reaparece con la barra iluminada en "RETURN".
- 3 Presione el disco selector nuevamente para cerrar la pantalla de menú.
- 4 Presione el botón de inicio/parada de grabación después de enfocar el sujeto. La grabación para automáticamente después de transcurrido el tiempo seleccionado.
 - Repita el paso 4 para obtener el número deseado de imágenes.
- 5 Para desactivar el modo de animación, coloque "REC TIME" en "OFF" en la pantalla de menú.

Lapso de tiempo

Usted puede grabar secuencialmente con lapsos de tiempo preajustados. Dejando la cámara de video apuntada a un sujeto específico usted puede grabar los cambios más leves durante un período extenso.

- 1 Ajuste "REC TIME" (⏏ paso 1 y 2 de "Animación" arriba).
- 2 Gire el disco selector para mover la barra iluminada hasta "INT.TIME", luego presiónelo. El menú INT. TIME aparece. Gire el disco selector para mover la barra iluminada hasta el tiempo de intervalo deseado, luego presiónelo. La pantalla de menú reaparece con la barra iluminada en "RETURN". Presione el disco selector nuevamente para cerrar la pantalla de menú.
- 3 Presione el botón de inicio/parada de grabación. La grabación y los intervalos de parada se alternarán automáticamente.
- 4 Para liberar el modo de lapso de tiempo, cuando "REC" no está indicado, presione el botón de inicio/parada de grabación para indicar "≡PAUSE≡", luego ajuste "REC TIME" e "INT. TIME" en la pantalla de menú en "OFF".

Zona de detección del enfoque

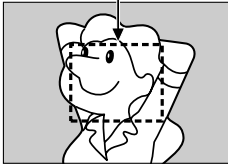
**NOTAS:**

- Si el objetivo está manchado o sucio, el enfoque correcto es imposible. Mantenga el objetivo limpio limpiándolo con un trozo de paño suave si se ensucia. Cuando haya condensación, límpielo con un paño suave o espere a que se seque naturalmente.
- Cuando filma un sujeto cercano al objetivo, primero retraiga el zoom (☞ p. 16). Si extiende el zoom en el modo de enfoque automático, la cámara de video podrá retraer el zoom automáticamente dependiendo de la distancia entre la cámara de video y el sujeto. Esto no ocurre con "TELE MACRO" (☞ p. 21).

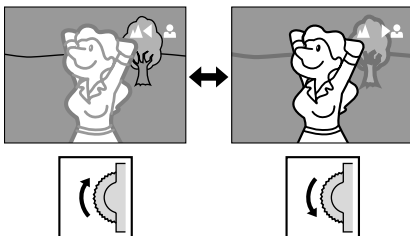
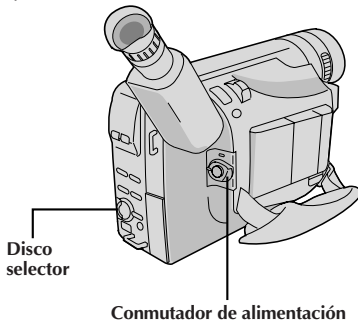
**NOTAS:**

- Para volver al enfoque automático seleccione "AUTO" en el paso 4.
- Para reajustar el enfoque manual, repita el procedimiento desde el paso 2.
- Asegúrese de enfocar el objetivo en la posición de extensión máxima cuando utilice el modo de enfoque manual. Si usted enfoca un sujeto en posición gran angular, no será posible obtener imágenes bien contrastadas cuando retrae el zoom ya que la profundidad de campo se reduce a mayor longitud focal.
- Cuando el nivel de enfoque no puede ser ajustado a más lejos o más cerca, parpadeará "▲" o "▲▲".

Enfoque**ENFOQUE AUTOMÁTICO**

El sistema de enfoque automático de gama completa de la cámara de video ofrece capacidad para filmar continuamente desde primer plano a infinito. Sin embargo, el enfoque correcto puede no ser posible en las situaciones listadas abajo (en cuyo caso es necesario utilizar el enfoque manual):

- Cuando hay dos sujetos superpuestos en la misma escena.
- Cuando la iluminación es insuficiente.*
- Cuando el sujeto no está contrastado (diferencia en brillo y oscuridad), tales como una pared plana de un sólo color o un cielo azul despejado.*
- Cuando un objeto oscuro es apenas visible en el visor.*
- Cuando la escena contiene detalles diminutos o detalles idénticos que se repiten regularmente.
- Cuando la escena es afectada por los rayos solares o por la luz que se refleja en un cuerpo de agua.
- Cuando filma una escena con un fondo que tiene alto contraste.

* La advertencia de poco contraste "▲▲" aparece.

ENFOQUE MANUAL

Si usted está utilizando el visor, ya deberá haber efectuado los ajustes necesarios del visor (☞ p. 13).

- 1 Ajuste el conmutador de alimentación en "PRO".
- 2 Presione el disco selector para indicar la pantalla de menú.
- 3 Mueva la barra iluminada hacia "FOCUS" girando el disco selector, luego presiónelo. El menú FOCUS aparece.
- 4 Gire el disco selector para mover la barra iluminada a "MANU" y luego presiónelo. Desaparecerá la pantalla de menú y aparecerá "▲" y "▲▲". En este momento el enfoque queda bloqueado.
- 5 Para enfocar un sujeto más alejado, gire el disco selector hacia arriba. Aparecerá "◀" destellando. Para enfocar un sujeto más cercano, gire el disco selector hacia abajo. Aparecerá "▶" destellando.
- 6 Presione el disco selector. El ajuste ha finalizado. La pantalla de menú reaparece y la barra iluminada es colocada sobre "RETURN".
- 7 Presione el disco selector. Desaparecerá la pantalla de menú y reaparecerá "▲▲" indicando que el enfoque está bloqueado.

Ajuste del balance del blanco

Es un término que se refiere a la exactitud de la reproducción de color bajo diferentes tipos de iluminación. Si el balance del blanco es correcto, todos los otros colores serán reproducidos con precisión.

Usualmente el ajuste del balance del blanco es automático. Sin embargo, operadores más avanzados de la cámara de video pueden preferir controlar esta función manualmente para lograr una reproducción de color/tinte más profesional.

- 1** Ajuste el conmutador de alimentación en "PRO."
- 2** Presione **MENU**. La pantalla de menú aparece.
- 3** Mueva la barra iluminada hacia "M.W.B." girando el disco selector, luego presiónelo. La pantalla de menú desaparece y el menú M.W.B. aparece.
- 4** Gire el disco selector para mover la barra iluminada hasta el ajuste deseado.

"AUTO"
El balance del blanco se ajusta automáticamente (pre ajuste de fábrica).

"☀ : FINE"
Al aire libre en días soleados.

"☁ : CLOUD"
Al aire libre en días nublados.

"💡 : HALOGEN"
Cuando utilice una luz de video u otro tipo similar de iluminación.

"MWB"
El balance del blanco se ajusta manualmente.
- 5** Presione el disco selector. La pantalla de menú reaparece con la barra iluminada en "RETURN". Presione el disco selector nuevamente para cerrar la pantalla de menú.

Para volver al balance del blanco automático . . .

.... seleccione "AUTO" en el paso 4. O coloque el conmutador de alimentación en "AUTO".

NOTA:

El balance de blanco no puede ser usado cuando el efecto sepia (☞ p. 19) está activado.

Operación manual del balance del blanco

Efectúe el balance manual del blanco cuando filme bajo diversos tipos de iluminación.

- 1** Siga los pasos de **1** a **4** de ajuste del balance del blanco, seleccione "MWB".
- 2** Coloque una hoja de papel normal blanco frente al sujeto. Ajuste el zoom o su propia posición de tal manera que el papel blanco llene la pantalla.
- 3** Presione el disco selector hasta que "MWB" comience a destellar. Cuando el ajuste es completado, "MWB" para de parpadear, y la pantalla de menú reaparece con la barra iluminada en "RETURN".
- 4** Presione el disco selector nuevamente para cerrar la pantalla de menú.

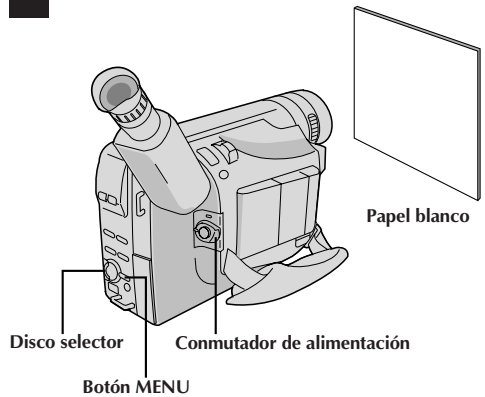

Cambio del tintado para grabación . . .

.... en el paso 2 sustituya el papel de color blanco por uno de color. El balance del blanco queda ajustado en base al color, cambiando el tintado. Papel rojo = verde más profundo; papel azul = naranja; papel amarillo = púrpura más profundo.

NOTAS:

- En el paso 2, puede ser dificultoso enfocar en el papel blanco. En tal caso, ajuste el enfoque manualmente (☞ p. 26).
- Es posible filmar un sujeto bajo diferentes tipos de iluminación en interiores (natural, fluorescente, luz de vela, etc.). Como la temperatura de color es diferente dependiendo de la fuente de luz, el tinte del sujeto diferirá dependiendo de los ajustes del balance del blanco. Utilice esta función para obtener resultados más naturales.
- Una vez que haya ajustado el balance del blanco manualmente, el ajuste se conserva aunque se desconecte la alimentación o se extraiga la batería.

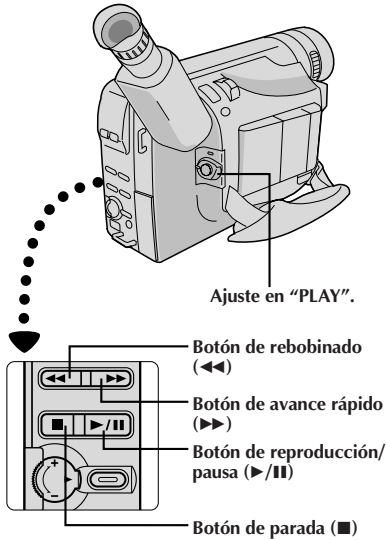

1 Coloque una cinta (☞ p. 10).

2 Ajuste el conmutador de alimentación en "PLAY". Para iniciar la reproducción, presione ▶/||.

- Para parar la reproducción, presione ■.
- Con el modo de parada activado, presione ◀◀ para rebobinar o ▶▶ para avanzar rápidamente la cinta.

NOTAS:

- La cámara de video se desconecta automáticamente después de transcurridos 5 minutos aproximadamente con el modo de parada activado. Para activarla otra vez, coloque el conmutador de alimentación en "OFF" y a continuación en "PLAY".
- La imagen reproducida puede ser vista en el visor, en un TV conectado (☞ p. 30, 31).
- Si una porción de la cinta es reproducida, la pantalla puede oscurecerse. Esto no es un fallo.

Reproducción de imagen fija:

Hace una pausa durante la reproducción.

- 1) Presione ▶/|| durante la reproducción.
 - 2) Para reanudar la reproducción normal, presione otra vez ▶/||.
- Barras de interferencia aparecerán y la imagen será monocromática durante la reproducción fija.

Búsqueda rápida:

Le permite la búsqueda a alta velocidad en cualquier sentido.

- 1) Presione ▶▶ para adelantar o presione ◀◀ para retroceder durante la reproducción.
 - 2) Para reanudar la reproducción normal, presione ▶/||.
- Durante la reproducción mantenga presionado ◀◀ o ▶▶. Cuando lo suelte se reanudará la reproducción normal.
 - Aparecerán barras de interferencia y las imágenes pueden ser monocromáticas durante la búsqueda rápida. Esto es normal.

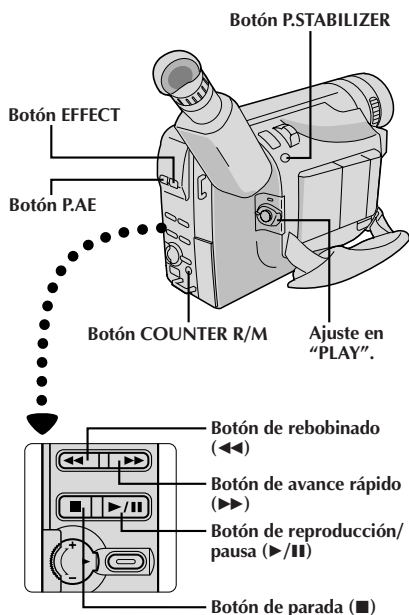

Rastreo:

Elimina las barras de interferencia que aparecen en la pantalla durante la reproducción. El preajuste de fábrica es el rastreo automático. Para activar el rastreo manual.

- 1) Presione **P.AE** y **EFFECT** simultáneamente. Aparece "MT".
 - 2) Presione **P.AE** o **EFFECT** cuantas veces sea necesario hasta que las barras de interferencia desaparezcan.
- Para volver al seguimiento automático presione **P.AE** o **EFFECT** simultáneamente. "AT" parpadea. Cuando finalice el seguimiento automático, la indicación desaparece.
 - Cuando aparecen barras de ruido durante la reproducción, la cámara de video ingresa en el modo de seguimiento automático y aparece indicado "AT".
 - El seguimiento manual puede no funcionar con cintas grabadas en otros VCR o cámara de video.

TBC (Corrector de Base de Tiempo):

Retira la inestabilidad horizontal de señales de video fluctuantes para entregar una imagen estable aun con cintas usadas. Preajuste de fábrica: Está ajustado en TBC. Para activar/liberar el modo TBC, presione **P.STABILIZER** durante la reproducción durante más de 1 segundo. Cuando se activa el modo TBC, "TBC" aparece indicado.

- El indicador "TBC" se torna en verde (gris con una cámara de video equipada con un visor negro/blanco) cuando TBC está en funcionamiento.
- TBC no funciona durante la reproducción fija y la búsqueda rápida.
- El indicador "TBC" se torna en blanco cuando TBC no está en funcionamiento.
- Puede tardar unos segundos antes que TBC realmente empiece a funcionar.
- La imagen puede estar distorsionada si el modo TBC está activado o desactivado en los puntos de inicio/ término de edición o cuando se reanuda la reproducción normal después de la reproducción fija o búsqueda rápida.
- Si la imagen de reproducción está distorsionada cuando TBC está activado, desactive TBC.

Función de memoria de contador:

Para facilitar la localización de segmentos específicos de la cinta.

- 1) Presione **COUNTER R/M** y manténgalo presionado durante más de un segundo. El contador se reposicionará a "0:00:00".
 - 2) Presione **COUNTER R/M** durante menos de un segundo. Aparecerá "M".
 - 3) Después de grabar o reproducir, presione ■ y después ◀◀. La cinta para automáticamente en o cerca de 0:00:00.
 - 4) Para iniciar la reproducción presione ▶/||.
- La memoria del contador funciona en los modos de avance rápido y de rebobinado.
 - Para desactivar la función de memoria del contador presione **COUNTER R/M** durante menos de un segundo para que "M" desaparezca.

Estos son algunos tipos de conexiones básicas. Cuando efectúe las conexiones, refiérase también a los manuales de instrucción de su VCR y TV.

Conexiones básicas

Utilice los cables de video y audio opcionales.

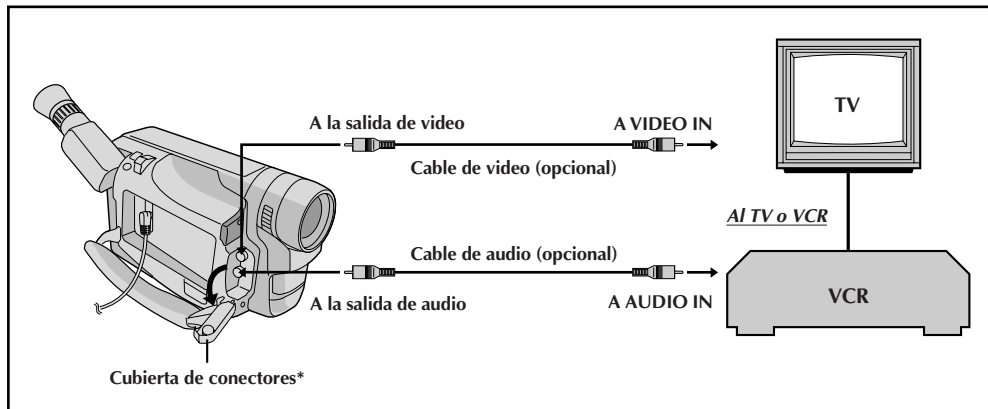

Conexión para la copia de cintas

Utilice los cables de video y audio opcionales.

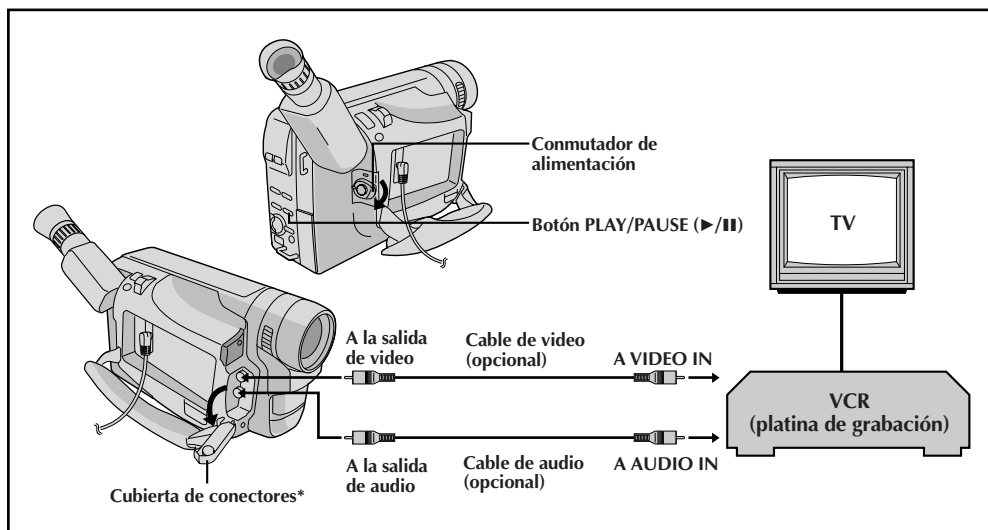

* Cuando conecte los cables, abra esta cubierta.

Conexiones básicas

- 1** Asegúrese de que todas las unidades estén desactivadas.
- 2** Conecte la cámara de video a un TV o VCR como se muestra en la ilustración (☞ p. 30).
Si emplea un VCR . . . vaya al paso 3.
De lo contrario. . . vaya al paso 4.
- 3** Conecte la salida del VCR a la entrada del TV, refiérase al manual de instrucción de su VCR.
- 4** Active la cámara de video, el VCR y el TV.
- 5** Ajuste el VCR en el modo de entrada AUX y ajuste el TV en el modo de VIDEO.

NOTES:

- **Como alimentación se recomienda emplear un adaptador/cargador de CA en lugar de la batería** (☞ p. 9).
- *Para monitorizar la imagen y el sonido provenientes de una cámara de video sin insertar un cassette, coloque el conmutador de alimentación de la cámara de video en "CAMERA" ("AUTO" o "PRO."). A continuación, coloque su TV en el modo apropiado de entrada.*
- *Asegúrese de ajustar el volumen de sonido del TV al nivel mínimo para evitar aumentos bruscos de sonido cuando se conecta la cámara de video.*
- *Si usted posee un TV o altavoces que no están especialmente blindados, no coloque los altavoces junto al TV ya que producirá interferencia en la imagen reproducida por la cámara de video.*

Copia de cintas

- 1** Conecte la cámara de video y el VCR basándose en la ilustración en la pág. 30.
- 2** Coloque el conmutador de alimentación de la cámara de video en "PLAY", conecte la alimentación del VCR e inserte los cassettes apropiados en la cámara de video y en el VCR.
- 3** Active los modos AUX y pausa de grabación del VCR.
- 4** Active el modo de reproducción de la cámara de video para encontrar el punto inmediato previo al punto de edición por inserción. Una vez que lo encuentra, presione ►/|| en la cámara de video.
- 5** Presione ►/|| en la cámara de video y active el modo de grabación del VCR.
- 6** Active el modo de pausa de grabación del VCR y presione ►/|| en la cámara de video.
- 7** Repita los pasos de **4** a **6** para edición adicional y al terminar detenga el VCR y la cámara de video.

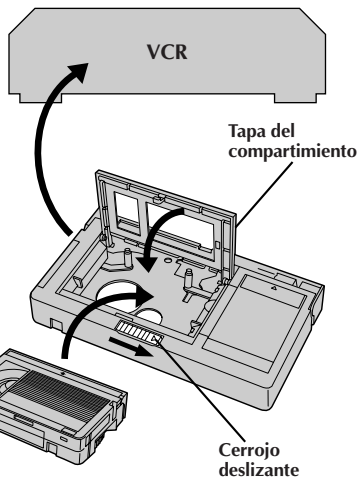
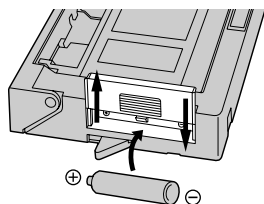

Cassette compacto VHS

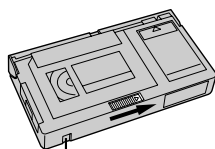

Orificio de seguridad de grabación

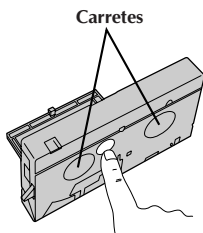

Adaptador de cassette (VHS Playpak)

Utilícelo para reproducir cassettes de video VHS-C grabados con esta cámara de video en una VCR VHS. El mismo es compatible con cualquier grabadora de cassette de video VHS. El adaptador C-P7U está alimentado por una pila y efectúa automáticamente la colocación y extracción de la cinta.

- 1** Deslice la cubierta de la pila para extraerla y coloque una pila tamaño "AA (R6)" como se muestra. Luego recolóque la cubierta.
- 2** Deslice el cerrojo para abrir la tapa del compartimiento del adaptador, luego inserte un cassette y cierre la tapa del compartimiento.
- 3** Coloque el adaptador de cassette dentro del VCR y reproduzca la cinta normalmente.
- 4** Deslice el cerrojo y se abrirá automáticamente la tapa del compartimiento. Esto puede tardar 10 segundos aproximadamente. No intente forzar el adaptador para abrirlo. Luego inserte el dedo en el orificio ubicado debajo del adaptador como se muestra en la ilustración de la izquierda, empuje hacia arriba y extraiga el cassette.

NOTAS:

- Durante la colocación y extracción del cassette no toque los carretes por seguridad y para proteger la cinta.
- Durante la reproducción con efectos especiales (cámara lenta, imagen fija, etc.) quizá vibre la imagen o aparezcan barras de ruido en la pantalla.
- Para grabar en un VCR utilizando un cassette compacto, y el adaptador, cubra el orificio de seguridad de grabación del adaptador con cinta adhesiva.

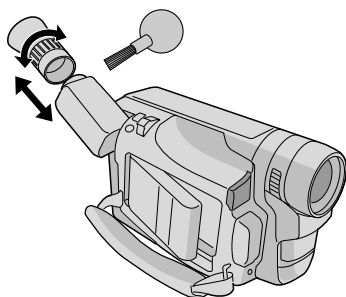
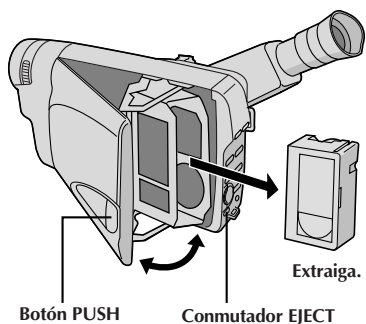
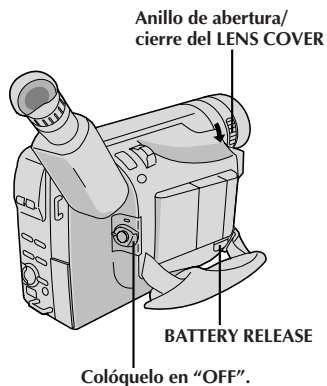

Después de usar

- 1** Active la cámara de video.
- 2** Deslice **EJECT** para abrir el compartimiento de cassette, luego retire el cassette.
- 3** Presione **PUSH** para cerrar y trabe el compartimiento de cassette.
- 4** Presione **BATTERY RELEASE** para extraer la batería.
- 5** Gire el anillo de apertura/cierre de **LENS COVER** para cerrar el cubreobjetivo.

Limpeza de la cámara de video

- 1** Para limpiar el exterior, pase ligeramente un paño suave. Coloque el paño en jabón suave diluido y escúrralo bien para sacar la suciedad rebelde. Luego pase nuevamente un paño seco.
- 2** Limpie el objetivo con un cepillo soplador, luego pase suavemente un papel de limpieza de objetivo.
- 3** Para retirar el ocular, gírelo en sentido contrario a las agujas del reloj y extraígallo.
- 4** Remueva la suciedad del visor utilizando un cepillo soplador.
- 5** Recoloque el ocular girándolo en el sentido de las agujas del reloj.

NOTAS:

- Evite utilizar agentes fuertes de limpieza tales como bencina o alcohol.
- La limpieza debe ser efectuada sólo después de haber extraído el paquete de pilas o de desconectar cualquier otra unidad de alimentación.
- Si se deja el objetivo sucio, puede crecer moho.
- Cuando emplee un paño limpiador o con tratamiento químico refiérase a las precauciones que vienen con el producto.
- Cuando retire el ocular, asegúrese de mantener el visor firmemente.

Si después de seguir los pasos en la tabla de abajo el problema persiste, consulte con su agente JVC más cercano.







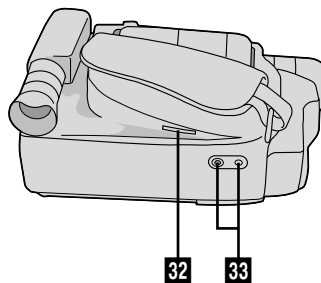
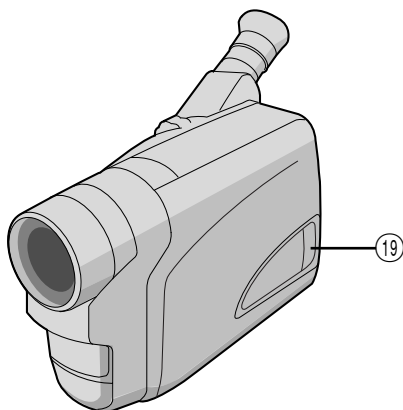
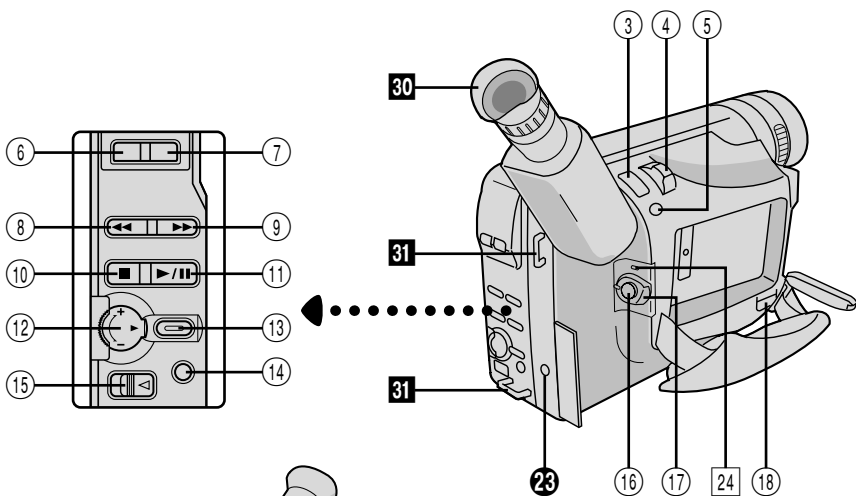
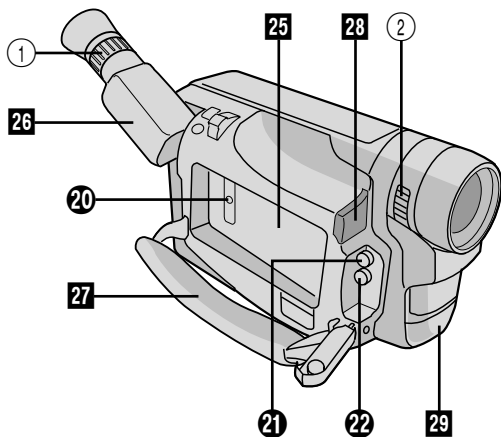

















La cámara de video es un mecanismo controlado por un microcomputador. El ruido y la interferencia externa (proveniente de un TV, radio, etc.), puede evitar que funcione correctamente. En tales casos, primero desconecte la unidad de alimentación de la cámara de video (batería, adaptador/cargador de CA, etc.), y extraiga la pila del reloj, luego vuelva a conectarla y proceda normalmente desde el principio.

SINTOMA	CAUSA/S PROBABLE/S
ALIMENTACION	
No hay corriente.	<ul style="list-style-type: none"> ● La batería no ha sido correctamente colocada (☞ p. 8). ● La batería no está cargada (☞ p. 8). ● La unidad de alimentación no ha sido correctamente conectada (☞ p. 9).
La alimentación se desconecta y no vuelve a conectarse.	<ul style="list-style-type: none"> ● La batería está completamente descargada. ● Extraiga el cassette y desconecte la fuente de alimentación, y después de algunos minutos intente conectar la alimentación otra vez. Si no se conecta, consulte con su agente JVC más cercano.
GRABACION	
Es imposible grabar.	<ul style="list-style-type: none"> ● Asegúrese de que la lengüeta de protección de borrado esté en la posición que permite la grabación. De lo contrario, deslice la lengüeta. Algunos cassettes tienen lengüetas extraíbles. Si la lengüeta ha sido extraída, cubra el orificio con cinta adhesiva (☞ p. 10).
No se inicia la grabación.	<ul style="list-style-type: none"> ● El conmutador de alimentación de la cámara de video no ha sido colocado en "CAMERA" ("AUTO" o "PRO.") (☞ p. 14).
Animación o Lapso de tiempo no está disponible.	<ul style="list-style-type: none"> ● Antes de grabar en el modo de animación, en el inicio de la cinta, ajuste la cámara de video en el modo de grabación durante aprox. 5 segundos, para que la cinta corra de modo uniforme. El uso de la función de fundido (aparición gradual) en este punto, es una buena manera de empezar un programa animado (☞ p. 25).
REPRODUCCION	
La cinta es transportada pero no se reproduce la imagen.	<ul style="list-style-type: none"> ● El TV no ha sido ajustado en su modo o canal VIDEO. ● Si se utiliza la conexión de A/V, el conmutador VIDEO/TV del TV no ha sido colocado en VIDEO.
La imagen reproducida es borrosa o interrumpida.	<ul style="list-style-type: none"> ● Las cabezas de video están sucias o gastadas. Consulte con su agente de JVC más cercano para limpiar o reemplazar las cabezas.
La indicación del contador es borrosa durante la reproducción de imagen fija.	<ul style="list-style-type: none"> ● Esto es normal.
TRANSPORTE DE CINTA	
La cinta para durante el avance rápido o el rebobinado.	<ul style="list-style-type: none"> ● Se ha activado la función de memoria del contador (☞ p. 29).
No se puede ejecutar el avance rápido o el rebobinado.	<ul style="list-style-type: none"> ● La cinta está completamente rebobinada en uno de los carretes.



SINTOMA	CAUSA/S PROBABLE/S
OTROS	
Durante la grabación, las indicaciones no aparecen.	<ul style="list-style-type: none"> ● Presione DISPLAY durante más de 1 segundo para hacer que las indicaciones aparezcan (☞ p.15).
No es posible sacar la cinta.	<ul style="list-style-type: none"> ● Se está agotando la carga de la batería.
Algunas funciones no están disponibles.	<ul style="list-style-type: none"> ● El conmutador de alimentación está colocado en "AUTO". ● Determinadas combinaciones de modos o efectos no son posibles utilizarlas.
Aparecen líneas blancas verticales cuando se filma un objeto muy brillante.	<ul style="list-style-type: none"> ● Esto ocurre algunas veces cuando el contraste entre el fondo y el primer plano es muy grande. Esto no es un defecto de la cámara de video.
Aparecen puntos brillantes en todo el visor.	<ul style="list-style-type: none"> ● El visor están fabricado con tecnología de alta precisión. Sin embargo, puntos negros o brillantes de luz (roja, verde o azul), pueden aparecer constantemente en el visor. Estos puntos no son grabados en la cinta. Esto no se debe a fallo de la unidad. (Puntos efectivos: más del 99,99%)
El visor y el objetivo se han ensuciado (ej.: huellas digitales).	<ul style="list-style-type: none"> ● Límpielos ligeramente con un paño suave. Limpie ligeramente en movimientos semicirculares, ya que frotarlo con fuerza extenderá la mancha, y ésta no saldrá fácilmente.
La imagen aparece borrosa en el modo de revisión rápida o retoma.	<ul style="list-style-type: none"> ● Esto es normal mientras graba en el modo EP. Es posible que haya algo de interferencia mientras graba en el modo SP (☞ p. 12).
Aparece un número de error (ej. E03)	<ul style="list-style-type: none"> ● Desconecte la alimentación de la cámara de video, y desconecte la fuente de alimentación. Después de transcurridos unos pocos minutos intente conectarla otra vez. Si el número de error aparece en el visor, consulte a su agente JVC más cercano.
La imagen está desenfocada.	<ul style="list-style-type: none"> ● Es necesario ajustar la dioptria (☞ p. 13). ● La escena que está siendo filmada afecta adversamente el enfoque automático (☞ p. 26).
Las indicaciones de la fecha y hora se borran.	<ul style="list-style-type: none"> ● Si usted desconecta la fuente de alimentación mientras la cámara de video está activada, se borrarán todos los ajustes y selecciones. Asegúrese de desconectar la alimentación de la cámara de video antes de desconectar la fuente de alimentación.
La indicación/grabación de fecha y hora es incorrecta.	<ul style="list-style-type: none"> ● Si usted no ha efectuado el ajuste de fecha/hora (☞ p. 11), las mismas no son correctamente indicadas ni grabadas. Asegúrese de ajustar la fecha y la hora.
Aunque el cubreobjetivo esté abierto, la advertencia de cubreobjetivo parpadea.	<ul style="list-style-type: none"> ● La indicación de advertencia de cubreobjetivo puede parpadear cuando se usa la cámara de video en áreas oscuras, independientemente de la posición del cubreobjetivo.



Controles

- ① Control de ajuste de dioptría  p. 13
- ② Anillo de apertura/cierre del cubreobjetivo  p. 14
- ③ Botón de grabación de 5 segundos [5 SEC REC]  p. 17
- ④ Conmutador de zoom motorizado [T/W]  p. 16
- ⑤ • Botón de estabilizador de imagen [P. STABILIZER]  p. 16
• Botón de Corrector de Base de Tiempo  p. 29
- ⑥ Botón de programa AE [P.AE]  p. 19
- ⑦ Botón de fundido/reemplazo [EFFECT] ...  p. 18
- ⑧ • Botón de rebobinado para la retoma [RETAKE R]  p. 17
• Botón de revisión rápida [ R]  p. 17
• Botón de rebobinado [REW]  p. 28
- ⑨ • Botón de avance para la retoma [RETAKE F]  p. 17
• Botón de avance rápido [FF]  p. 28
- ⑩ Botón de parada [STOP]  p. 28
- ⑪ Botón de reproducción/pausa [PLAY/PAUSE]  p. 28
- ⑫ Disco selector [PUSH]  p. 20
- ⑬ Botón MENU/DISPLAY  p. 15, 20
- ⑭ • Botón de modo de grabación [SP/EP] ...  p. 12
• Botón de reajuste/memoria del contador [COUNTER R/M]  p. 29
- ⑮ Conmutador EJECT  p. 10
- ⑯ Botón de inicio/parada de grabación  p. 14
- ⑰ Conmutador de alimentación [**PLAY**, OFF, AUTO, PRO.]  p. 14, 28
- ⑱ Conmutador de desenganche de la batería [BATTERY RELEASE]  p. 9
- ⑲ Botón PUSH  p. 10







Conectores

- ⑳ Jack de entrada de CC [DC IN]  p. 9
- Los conectores ㉑ a ㉓ están ubicados debajo de la cubierta del conector.
- ㉑ Conector de salida de video  p. 30
 - ㉒ Conector de salida de audio  p. 30
 - ㉓ Terminal J [Conector JLIP (Protocolo de Interconexión de Nivel conjunto)]
 - Es utilizado para conectar la cámara de video a un computador personal.
Para más detalles, consulte a su agente más cercano de JVC.
 - La edición controlada por JLIP desde la cámara de video a la platina de grabación no es posible si ésta no está equipada con un terminal J.

Indicadores

- ㉔ Lámpara de alimentación  p. 14

Otras partes

- ㉕ Montaje de la batería  p. 9
- ㉖ Visor  p. 13
- ㉗ Correa de empuñadura  p. 13
- ㉘ Sensor de cámara
Tome precauciones para no cubrir esta área: aquí se encuentra incorporado el sensor necesario para filmación.
- ㉙ Micrófono
Para ser usado durante la grabación.
- ㉚ Ocular  p. 33
- ㉛ Ojales de la correa para el hombro  p. 13
- ㉜ Ranura de la pila del reloj  p. 10
- ㉝ Zócalo de fijación del trípode  p. 13

Indicaciones durante la grabación

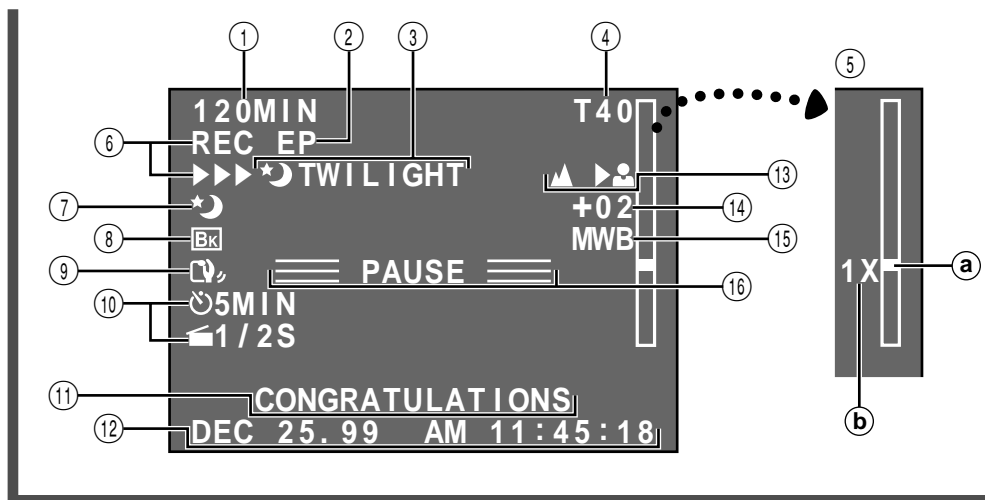

- ① Tiempo restante de cinta p. 15
Parpadea cuando una cinta está cerca de llegar al final.
- ② Indicador del modo de grabación (SP/EP) p. 12
- ③ ⑦ Indicador de programa AE p. 19
Indicado en ③ durante 2 segundos aprox., cuando se conmuta el programa AE con efectos especiales de un modo a otro, presionando **P.AE.**, luego solamente el indicador permanece en ⑦.
- ③ ⑧ Indicador de espera de fundido/reemplazo p. 18
Indicado en ③ durante 2 segundos aprox. cuando se conmuta fundido/reemplazo de un efecto a otro, presionando el botón **EFFECT**, luego solamente el indicador permanece en ⑧.
- ④ Indicador de longitud de la cinta p. 12
- ⑤ Barra indicadora de zoom p. 16
a) Indicador de nivel de zoom
b) Relación aproximada de zoom
- ⑥ Indicador de grabación p. 14
- ⑨ Indicador de estabilizador de imagen p. 16
- ⑩ • Tiempo de intervalo y tiempo de grabación p. 25
• Indicador de modo de grabación de 5 seg. p. 17
- ⑪ Indicación de título instantáneo p. 23
- ⑫ Indicación de fecha/hora p. 23
- ⑬ Indicador de enfoque p. 26
- ⑭ Indicador de nivel de control de exposición p. 24
- ⑮ Indicador de modo de balance del blanco p. 27
- ⑯ Indicador de grabación en espera p. 14

Indicaciones durante la reproducción

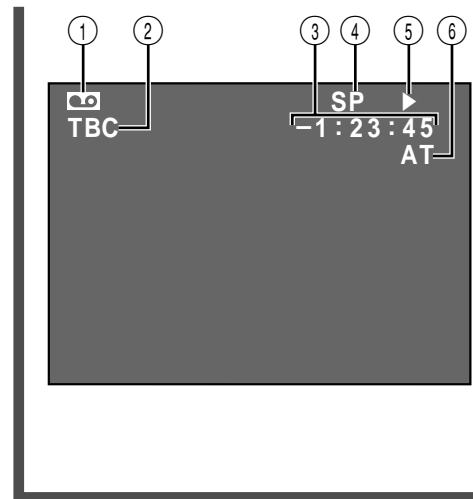

- ① Indicador de cassette
Aparece cuando se inserta una cinta.
- ② Indicador TBC p. 29
- ③ Contador de cinta p. 29
- ④ Indicador del modo de grabación (SP/EP) p. 12
- ⑤ Indicador de curso de la cinta
 - ▶ : Reproducción
 - ▶▶ : Búsqueda con avance rápido/alta velocidad
 - ◀◀ : Búsqueda por rebobinado/alta velocidad
 - || : Pausa
- ⑥ Indicador de rastreo p. 29

Indicaciones de advertencia

Indicaciones	Función
	<p>Indica la carga restante de la batería.</p> <p>Nivel de carga restante: Máximo. No significa necesariamente que la batería está completamente cargada. </p> <p>Nivel de carga restante: Agotada </p> <p>A medida que la carga de la batería se acerca a nulo, el indicador de la batería destella (advertencia de la carga de la batería). Cuando la carga de la batería está agotada, la alimentación se desconecta automáticamente.</p>
	<p>Parpadea cuando no hay ningún cassette insertado, o cuando la lengüeta de protección contra borrado no está en la posición que permite la grabación. p. 10)</p>
	<p>Parpadea durante aprox. 10 segundos cuando se activa la alimentación. Esta indicación también parpadea cuando la pila (litio) del reloj no está instalada o está descargada. Instale o reemplace la pila usada por otra nueva. p. 10)</p>
TAPE END	<p>Aparece cuando la cinta finaliza durante la grabación, reproducción o avance rápido. p. 15)</p>
LENS COVER	<p>Parpadea durante aprox. 5 segundos cuando se activa la cámara de video con el cubreobjetivo cerrado. p. 14)</p>
 CONDENSATION OPERATION PAUSED PLEASE WAIT	<p>Estas 2 advertencias aparecen alternadamente cada 3 segundos en el caso de producirse condensación. En este caso, todas las funciones, a excepción de eyección de cinta y activación/desactivación de la alimentación, son inhabilitadas. Retire la cinta, desactive la unidad (sin retirar la fuente de alimentación), espere unos minutos hasta que las advertencias desaparezcan, y vuelva a activarla.</p>
 HEAD CLEANING REQUIRED USE CLEANING CASSETTE	<p>Estas 2 advertencias aparecen alternadamente cada 3 segundos en el caso de detectar suciedad en las cabezas durante la grabación. En este caso, utilice un cassette de limpieza opcional. Si la advertencia aun permanece después de la limpieza, consulte a su representante JVC más cercano.</p>
E01—E06 UNIT IN SAFEGUARD MODE REMOVE AND REATTACH BATTERY	<p>Las indicaciones de error (E01 – E06) muestran qué tipo de fallo ha ocurrido. Si aparecen una indicación de error y advertencia, desconecte la unidad. Desconecte la alimentación (batería, etc.) y espere unos pocos minutos para que se borre la indicación. Cuando se borre, usted podrá recontinuar empleando la cámara de video. Si la indicación permanece, consulte con su agente JVC más cercano.</p>

Cuando utilice el Adaptador/Cargador de C.A. en otras áreas que no sean los EE. UU.

- El Adaptador/Cargador de C.A. posee selección automática de voltaje de C.A. que va de 110 a 240 V.

UTILIZACION DEL ENCHUFE ADAPTADOR DE C.A. RESIDENCIAL

Si conecta el cordón eléctrico en un enchufe de C.A. que pertenezca al Estándar Nacional Americano del tipo serie C73, utilice un adaptador de C.A. llamado "Siemens Plug", como el mostrado. Para obtener este enchufe adaptador de C.A. consulte al agente de JVC más cercano.

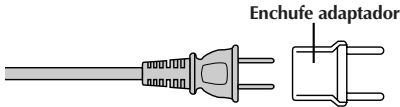

Precauciones generales para las pilas

- Cuando el C-P6U o el C-P7U (adaptador de cassette), no funcione correctamente aunque se utilicen como se indica, es porque la pila está agotada. Reemplácela por una nueva.
- Utilice la siguiente pila exclusivamente:
C-P6U ó C-P7U tamaño AA (R6)

Por favor tome nota de las siguientes normas para el uso de la pila. Cuando se la usa incorrectamente la misma puede tener fugas o explotar.

1. Al reemplazar la pila refiérase a las instrucciones del C-P6U o C-P7U.
2. **No** exponga la pila al calor excesivo ya que puede tener fugas o explotar.
3. **No** arroje la pila al fuego.
4. Extraiga la pila de la unidad si la va a almacenar durante un largo período para evitar que la pila tenga fugas lo cual puede causar fallos.

Baterías

Las baterías son de níquel cadmio o hidrido de metal níquel. Antes de utilizar la batería suministrada o una batería opcional, asegúrese de leer las siguientes precauciones:

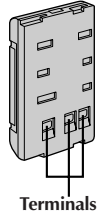

1. Para evitar peligro . . .

- ... **No** las queme.
- ... **No** cortocircuite los terminales.
- ... **No** las modifique ni las desarme.
- ... Utilice sólo los cargadores especificados.

2. Para evitar daños y prolongar la vida de servicio . . .

- ... **No** las exponga a choques innecesarios.
- ... Evite cargarlas repetidamente sin descargarlas completamente.
- ... Cárquelas en un ambiente donde las temperaturas estén dentro de las tolerancias mostradas en la tabla de abajo. Estas baterías son de tipo reacción química, el frío impide la reacción química, al mismo tiempo que el calor puede impedir la recarga.
- ... Almacénelas en un lugar fresco y seco. La exposición prolongada a altas temperaturas aumentará la descarga natural y acortará la vida de servicio.
- ... Evite almacenar las pilas descargadas durante un tiempo prolongado.
- ... Extráigalas del cargador o unidad de alimentación cuando no las utilice, ya que algunas máquinas consumen corriente aunque estén desconectadas.

NOTAS:

- *Es normal que la batería se caliente después de cargarla o utilizarla.*
Especificaciones de límites de temperatura
Carga 10° a 35°C
Operación 0° a 40°C
Almacenado -10° a 30°C
- *El tiempo de recarga está basado en una temperatura ambiente de 20°C.*
- *Cuanto más baja sea la temperatura, más tiempo durará la recarga.*

Cassettes

Para utilizar y almacenar correctamente los cassettes, asegúrese de leer las siguientes precauciones:

1. Durante el uso . . .

- ... Asegúrese de que el cassette tenga la marca VHS-C.
- ... La grabación sobre cintas pregrabadas borra automáticamente el video previamente grabado y las señales de audio.
- ... Asegúrese de que el cassette esté colocado correctamente al insertarlo.
- ... No coloque y extraiga el cassette repetidamente sin permitir que la cinta gire un poco. Esto afloja la cinta y puede causar en daños.
- ... No abra la cubierta frontal de la cinta. Esto expone la misma a las huellas digitales y al polvo.

2. Almacene los cassettes . . .

- ... Lejos de calentadores u otras fuentes de calor.
- ... Fuera de la luz directa del sol.
- ... Donde no queden expuestos a choques y vibraciones innecesarios.
- ... Donde no queden expuestos a fuertes campos magnéticos (tales como los generados por motores, transformadores o imanes).
- ... Verticalmente, en sus cajas originales.

Unidad principal

1. Por seguridad, NO . . .

- ... Abra el chasis de la cámara de video.
- ... Desarme o modifique la unidad.
- ... Ponga los terminales de la batería en cortocircuito. Consérvelo lejos de objetos metálicos cuando no lo está utilizando.
- ... Permita que entren en la unidad elementos inflamables, agua u objetos metálicos.
- ... Extraiga la batería ni la desconecte de la unidad de alimentación mientras la alimentación está conectada.
- ... Deje la batería colocada cuando no está utilizando la cámara de video.

2. Evite utilizar la unidad . . .

- ... En lugares sujetos a excesiva humedad o polvo.
- ... En lugares con hollín o vapor tales como lugares cercanos a una cocina.
- ... En lugares sujetos a choques o vibración excesivos.
- ... Cerca de un aparato de televisión.
- ... Cerca de aparatos que generen fuertes campos magnéticos o eléctricos (altavoces, antenas de transmisión, etc.).
- ... En lugares sujetos a temperaturas extremadamente altas (más de 40°C), o extremadamente bajas (menos de 0°C).

3. NO DEJE la unidad . . .

- ... En lugares con más de 50°C.
- ... En lugares donde la humedad es extremadamente baja (menos del 35%), o extremadamente alta (más del 80%).
- ... Expuesta a la luz directa del sol.
- ... En un automóvil cerrado en verano.
- ... Cerca de un calentador.

4. Para proteger la unidad NO . . .

- ... Permita que se humedezca.
- ... Deje caer la unidad ni la golpee con objetos duros.
- ... La esponja a choques o vibración excesiva durante el transporte.
- ... Mantenga el objetivo apuntado a objetos extremadamente brillantes durante largos períodos.
- ... Apunte el ocular del visor hacia el sol.
- ... La transporte sosteniéndola por el monitor por el visor. Asegúrese de sostener la unidad principal con ambas manos o por la empuñadura.
- ... La balancee excesivamente cuando utiliza la correa para el hombro.

Acerca de la condensación de humedad . . .

- Usted habrá observado que al verter un líquido frío en un vaso se forman gotas de agua en la superficie externa del mismo. Este es el mismo fenómeno que ocurre en el tambor de cabezas de la cámara de video cuando se la traslada desde un lugar fresco a uno caliente, habiendo humedad excesiva o en un lugar sujeto directamente al aire frío proveniente de un acondicionador de aire.
- La humedad en el tambor de cabezas puede producir graves daños en la cinta de video y también puede ocasionar daños internos en la cámara de video.

Fallos graves

Si ocurre un fallo, deje de usar la unidad inmediatamente y consulte a su agente local de JVC.

A

- Accesorios suministrados p. 7
- Aclarar la imagen p. 24
- Adaptador/cargador de CA p. 8, 9
- Adaptador de cassette p. 32
- Ajuste de la longitud de la cinta p. 12
- Ajuste de la dioptría p. 13
- Ajuste de la empuñadura p. 13
- Ajuste del balance del blanco p. 27
- Ajuste del visor p. 13
- Ajustes de la fecha y hora p. 11
- Avanzar rápidamente la cinta p. 28

B

- Batería p. 8, 9, 40
- Batería de automóvil p. 9
- Búsqueda rápida p. 28

C

- Carga de la batería p. 8
- Colocación de la correa para el hombro p. 13
- Colocación de un cassette p. 10
- Conexión con un VCR/TV p. 30
- Contador de cinta p. 28
- Contenido Tapa
- Control de exposición p. 24
- Copia de cintas p. 30 y 31
- Corrector de Base de Tiempo p. 29

D

- Desactivado automático p. 15, 28

E

- Enfoque automático p. 26
- Enfoque manual p. 26
- Especificaciones p. 43
- Espera de grabación p. 14
- Estabilizador de imagen p. 16
- Extracción de un cassette p. 10

F

- Filmación con lapso de tiempo p. 25
- Fundido de imagen de entrada/salida p. 18

G

- Grabación automática de la fecha p. 23
- Grabación de animación p. 25
- Grabación de 5 Seg. p. 17

I

- Indicación de fecha/hora p. 23
- Indicador de carga p. 8

J

- JLIP ID NO. p. 22

L

- Limpieza de la cámara de video p. 33

M

- Memoria de contador p. 29
- Modo de atardecer p. 19
- Modo de demostración p. 22
- Modo de deportes p. 19
- Modo de efecto ND p. 19
- Modo de filtro electrónico de niebla p. 19
- Modo de grabación p. 12
- Modo de negativo/positivo p. 19
- Modo de obturación de alta velocidad p. 19
- Modo de pantalla panorámica p. 21
- Modo de sepia p. 19
- Montaje del trípode p. 13

O

- Oscurecer la imagen p. 24

P

- Pantalla de menú p. 20 y 22
- Pila (litio) del reloj p. 10
- Posición del conmutador de alimentación ... p. 14
- Programa AE con efectos especiales p. 19
- Protección contra borrado p. 10

R

- Rastreo p. 29
- Rebobinar la cinta p. 28
- Reemplazo de imagen de entrada/salida p. 18
- Reproducción de la imagen fija p. 28
- Retoma p. 17
- Revisión rápida p. 17

S

- Super LoLux (S.LX). p. 21

T

- Tele macro p. 21
- Títulos instantáneos p. 23

V



- Visor, indicaciones p. 38, 39

Z

- Zoom p. 16
- Zoom digital p. 21

Cámara de video



Generalidades

Formato	: Norma NTSC VHS
Alimentación	: 6,0 V CC 
Consumo de energía	: 3,7 W
Sistema de señales	: Tipo NTSC
Sistema de registro de video	
Luminancia	: Registro por FM
Color	: Registro directo por subportadora convertida según la norma VHS
Cassette	: Videocassette 
Velocidad de la cinta	
SP	: 33,35 mm/s
EP	: 11,12 mm/s
Tiempo máximo de grabación	
SP	: 40 minutos
EP	: 120 minutos (con TC-40)
Temperatura de funcionamiento	: 0°C a +40°C
Margen de humedad para funcionamiento	: 35% a 80%
Temperatura de almacenamiento	: -20°C a +50°C
Peso	: Aprox. 750 g
Dimensiones (An x Al x Pr)	: 198 mm x 119 mm x 91 mm (con el visor electrónico completamente inclinado hacia abajo)
Fonocaptor	: CCD de 1/4"
Objetivo	: Objetivo zoom motorizado F1,6, f = 3,9 a 62,4 mm, objetivo de zoom motorizado de 16:1 con diafragma automático y control de macro, diámetro de filtro de 40,5 mm
Visor	: Electrónico con pantalla catódica monocroma de 0,5 pulg
Ajuste del balance del blanco	: Automático/manual

Conectores

JLIP	: Jack con minicabeza (compatible con enchufe RC-5325) de ø3,5 mm, 4-polos
Video	: 1 V (p-p), 75 Ω desequilibrada, salida analógica (vía conector de salida de video)
Audio	: Salida analógica de 300 mV (rms), 1 kΩ (vía conector de salida de audio)

Adaptador/cargador de CA AA-V16U

Alimentación	: 110 a 240 V de CA, 50 Hz/60 Hz
Consumo	: 23 W
Salida	
Carga VTR	: CC 8,5 V  , 1,3 A
VTR	: CC 6,3 V  , 1,8 A
Sistema de carga	: Corriente constante, detección de cresta, temporizador
Dimensiones (An x Al x Pr)	: 125 mm x 42 mm x 68 mm
Peso	: Aprox. 270 g

Adaptador de Cassete C-P7U

Dimensiones (An x Al x Pr)	: 188 mm x 25 mm x 104 mm
Peso	: Aprox. 240 g
Accesorio	: 1 pila "AA (R6)"

Accesorios opcionales

- Baterías BN-V12U, BN-V20U, BN-V856U
- Cargador de batería de automóvil BH-V3U
- Cargador de batería BH-VC10U
- Cable de audio/video
- Cordón para batería de automóvil AP-V7U
- VHS () Compacto (cassettes VHS-C) TC-40/30/20
- Bolso CB-V7U

Algunos accesorios no se encuentran disponibles en ciertas áreas. Por favor consulte a su agente más cercano de JVC antes de comprar los accesorios opcionales.

Los especificaciones indicadas corresponden al modo SP a menos que se especifique lo contrario. Diseño y especificaciones sujetos a cambio sin previo aviso.

SP

GR-AX767UM

JVC
VICTOR COMPANY OF JAPAN, LIMITED